

SOLA-TECS C

Manuel d'utilisation

BJ 2010 ...
SN 0139 ...
C400 | C600 | C800 | C1000
BA 0303791 R03 2021-05

Mode d'emploi du système de
nettoyage Sola-Tecs C.

fr



C400 | C600 | C800 | C1000



MADE
IN
GERMANY

Cleantecs

Sommaire

 Bases	5
Vue d'ensemble des composants du nettoyeur	6
Contenu de la livraison du nettoyeur	7
Accessoires nécessaires au fonctionnement	8
Outil embarqué du nettoyeur	9
Comment le système Sola-Tecs C fonctionne	10
Composants et leur fonction	11
Utilisation conforme	13
Exigences relatives aux surfaces photovoltaïques à nettoyer	13
Exigences envers l'utilisateur du système	13
Encombrement du Sola-Tec C	13
Exigences envers le nettoyeur haute pression	13
Exigences pour la lance	14
Limites de performances pour le fonctionnement	14
Données de performance en fonctionnement normal	14
Déclaration de conformité CE	15
 Éléments de sécurité essentiels	17
Pour votre sécurité	18
 Travail en toute sécurité	20
Travail en toute sécurité	21
Sélectionner un point de départ sûr	21
Prendre garde aux sources de danger dans la zone de travail	21
Vérifier la sécurité des modules à nettoyer	21
Sécurité lors du nettoyage	22
Vérifier et préparer les équipements haute pression	22
Vérifier que les lances ne sont pas endommagées	22

 Mise en service	23
Préparation pour le montage du nettoyeur	24
Retrait des capuchons de transport	24
Vérifier la boîte de vitesses	24
Vérifier le filtre haute pression	25
Monter le nettoyeur sur la lance	25
Rinçage du système	25
Attachement et alignement	26
Vis à la lance télescopique et à la tige modulaire	27
 Travaux	28
Travailler avec le nettoyeur	29
Placer le nettoyeur au point de départ	29
Nettoyage avec le Sola-Tecs C	32
 Transport et stockage	33
Transport et stockage du nettoyeur	34
Préparation du transport	34
Préparation du stockage	35
 Mise au rebut	36
Que faire avec les déchets ?	37
Emballage	37
Carter d'engrenage, engrenage planétaire et brosse rotative	37
Arbre d'engrenage, couvercle d'engrenage et mamelon de connexion	37



Il est **IMPORTANT** QUE VOUS **LISIEZ SOIGNEUSEMENT CE MANUEL AVANT UTILISATION** et que vous **LE CONSERVER POUR VOUS Y RÉFÉRER ULTÉRIEUREMENT**.

Ce manuel d'utilisation concerne le...

Sola-Tecs C à partir de l'année de fabrication 2010 et à partir du numéro de série 0139



Composants et fonctions du système Sola-Tecs C

Vous trouverez ici des informations sur :
les composants du nettoyeur, outils pour l'entretien,
accessoires indispensables au fonctionnement



Vue d'ensemble des composants du nettoyeur

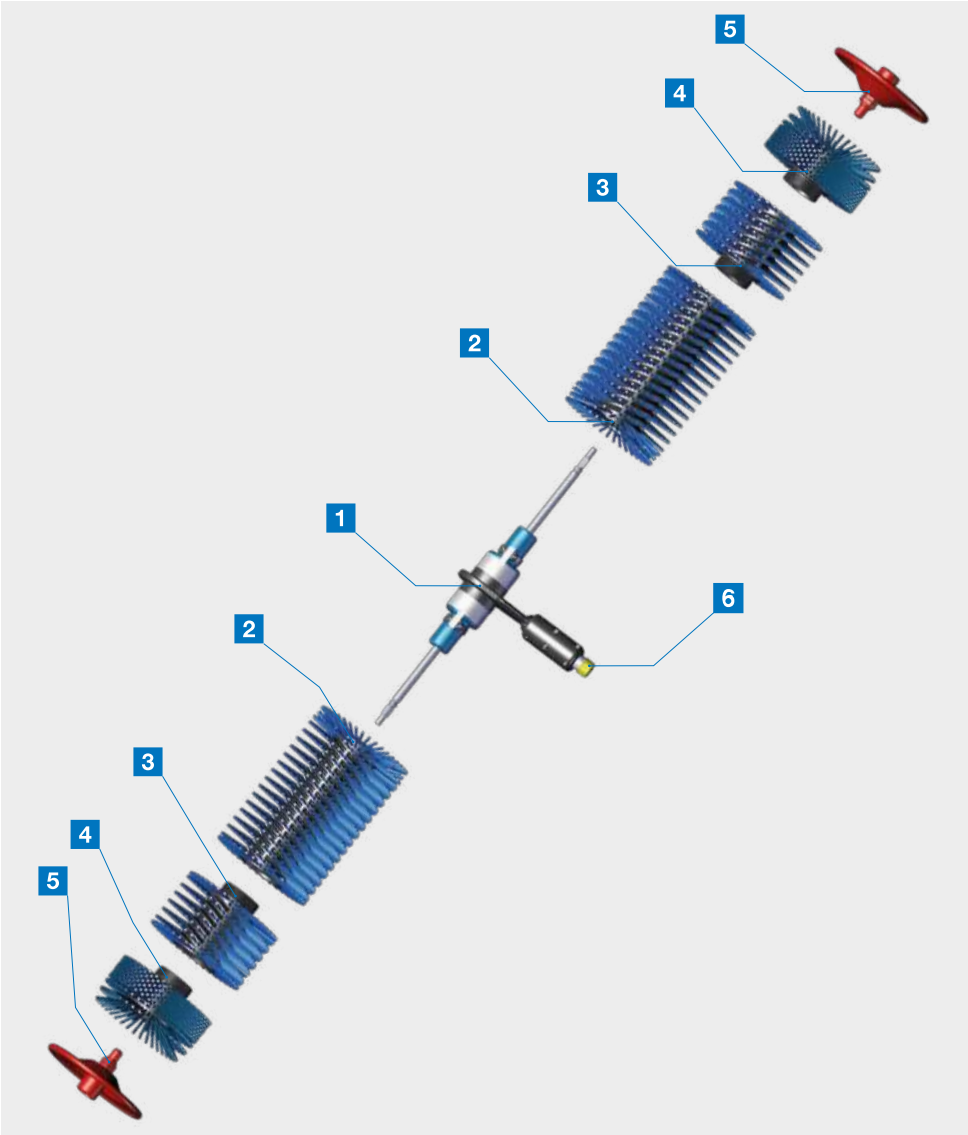

Contenu de la livraison du nettoyeur



- 1** Unité de base Sola-Tecs C
- 2** Brosse rotative 4F 240 R + L
- 3** Brosse rotative 4F 100 R + L
- 4** Brosse rotative 4F Couvercle R + L
- 2 3 4** Jeu de brosses C400
- Jeu de brosses C600
- Jeu de pinceaux C800
- Jeu de brosses C1000
- 5** Capsules de transport
- 6** Capuchon de protection du filetage



Accessoires nécessaires au fonctionnement

Le Sola-Tecs C fait partie d'un système de nettoyage. Les accessoires énumérés ici sont nécessaires pour le fonctionnement.

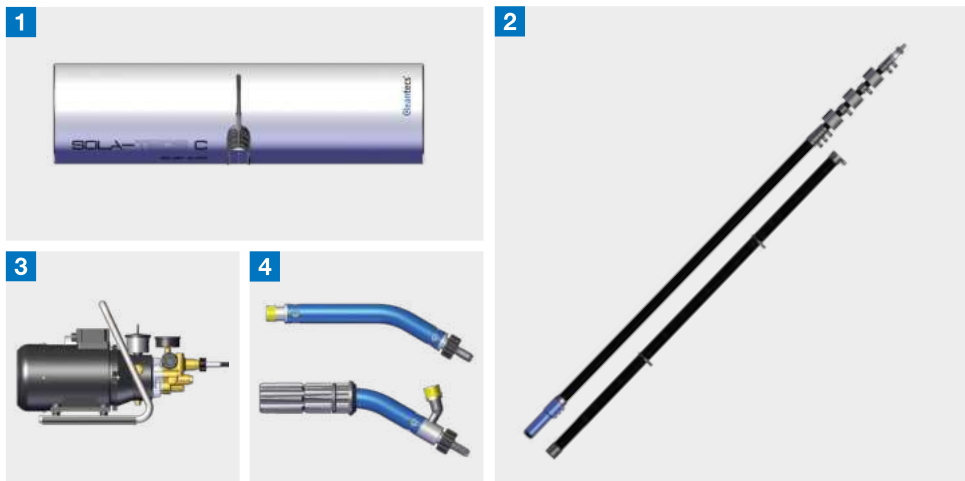

- 1 Protection contre les éclaboussures C400
- Protection contre les éclaboussures C600
- Protection contre les éclaboussures C800
- Protection contre les éclaboussures C1000
- 2 Lance télescopique SOLA-LITE VCTE 12
- Lance télescopique SOLA-LITE VCTE 15
- Tige modulaire SOLA-LITE VCMO 1.8
- 3 Nettoyeur haute pression avec tuyau haute pression NW6 (photo d'exemple)
- 4 Arc de lance à l'intérieur
- Arc de lance à l'extérieur



Outil embarqué du nettoyeur

Clé à douille taille 8



Clé Allen à poignée taille 2,5





Comment le système Sola-Tecs C fonctionne

Le système Sola-Tecs C se compose d'un carter d'engrenage avec un entraînement par turbine à eau et des brosses rotatives pour le travail de nettoyage. La largeur de travail des brosses rotatives peut être réglée de manière flexible.

Une lance est absolument nécessaire pour le fonctionnement. Celle-ci sert de poignée et permet d'effectuer le mouvement de nettoyage.

L'énergie est fournie via de l'eau à haute pression générée par un nettoyeur haute pression. L'eau à haute pression est pulvérisée sur la roue de la turbine par une buse en céramique. L'énergie d'impact est convertie en travail mécanique.

Après le travail d'entraînement, l'eau est utilisée pour humidifier et lessiver la surface à nettoyer. L'eau de travail pour faire fonctionner le nettoyeur doit être de l'eau ultra-pure. Dans une large mesure, tous les minéraux doivent être extraits de cette eau. La qualité de l'eau peut être déterminée à l'aide d'un compteur TDS. La conductivité maximale de l'eau ne doit pas être supérieure à 30 $\mu\text{S}/\text{cm}$ (20 ppm).

Ceci est important pour ne pas créer de dépôts sur la surface nettoyée et pour éviter d'endommager par abrasion l'entraînement par turbine hydraulique.

Le nettoyeur peut être utilisé en tirant ou en poussant. La direction de la poussée est présélectionnée en tournant le nettoyeur de 180° autour de l'axe de connexion.



Carter d'engrenage

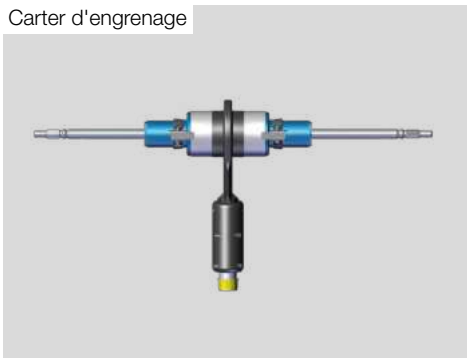

Brosse rotative

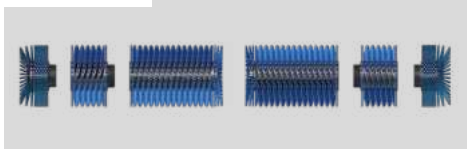

Bouchons de transport

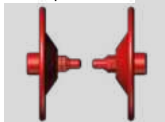

Arc de lance



Protection contre les éclaboussures



Lance télescopique et tige modulaire

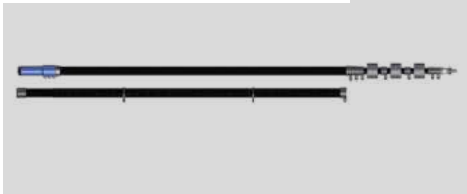

Composants et leur fonction

Le carter d'engrenage est l'unité motrice du nettoyeur. Y sont intégrés tous les composants nécessaires à l'entraînement de la brosse rotative. Les brosses rotatives sont montées sur les axes du carter d'engrenage. La lance est montée sur le PIN de connexion.

La brosse rotative est le composant du nettoyeur qui effectue le travail de nettoyage. Les éléments individuels ont des largeurs de 240 mm et 100 mm. Un couvercle avec des poils de brosse est monté en guise de finition.

Les bouchons de transport protègent la brosse rotative des points de pression. Ils sont insérés dans les embouts de la brosse rotative.

L'arc de lance augmente la pression de contact de la brosse rotative sur la surface à nettoyer. Cela augmente l'effet de nettoyage.

La protection contre les éclaboussures protège l'opérateur des projections d'eau. Elle réduit la perte d'eau due aux projections et augmente l'effet du lessivage.

La lance télescopique et la tige modulaire sont la poignée du nettoyeur. Elle est utilisée pour guider le nettoyeur.



Utilisation conforme

Vous trouverez ici les informations suivantes :
À quelles fins le nettoyeur peut-il être utilisé,
où le nettoyeur peut-il être utilisé, qui peut
utiliser le nettoyeur ?



Utilisation conforme

Le système Sola-Tecs C est destiné au nettoyage des modules photovoltaïques dans le secteur commercial. Un nettoyeur haute pression est nécessaire pour entraîner le Sola-Tecs C. Pour guider le système Sola-Tecs C, il faut une lance avec un raccord approprié. Le système Sola-Tecs C est conçu pour éliminer la saleté des modules photovoltaïques. Dans la même opération, la saleté détachée est lavée du module photovoltaïque.

Exigences relatives aux surfaces photovoltaïques à nettoyer

Les modules photovoltaïques à nettoyer doivent être solidement fixés sur un cadre de montage. Les modules photovoltaïques doivent être accessibles en toute sécurité. La zone de travail doit être exempte de risques électriques.

Exigences envers l'utilisateur du système

Opérateur : Lors d'un briefing, l'opérateur a été informé par l'exploitant des tâches qui lui sont confiées et des dangers possibles en cas de comportement inapproprié. L'opérateur ne peut effectuer des tâches allant au-delà du fonctionnement normal que si ces tâches sont spécifiées dans ces instructions et si l'exploitant les lui a expressément confiées.

Personnel qualifié : Grâce à sa formation technique, ses connaissances et

son expérience, ainsi qu'à sa connaissance des normes et réglementations en vigueur, le personnel qualifié est en mesure d'exécuter les travaux qui lui sont confiés et de reconnaître par lui-même les dangers éventuels afin de les éviter.

Les groupes de personnes suivants ne sont pas autorisés à utiliser le Sola-Tecs C :

- ▶ Les personnes ayant des capacités physiques, sensorielles ou mentales limitées.
- ▶ Les enfants et les adolescents de moins de 18 ans
- ▶ Les personnes non formées

Encombrement du Sola-Tec C

- ▶ Le Sola-Tecs C nécessite une surface d'appui de 0,16 x 1,0 mètre.
- ▶ Pour le nettoyage, vous avez besoin d'une zone de mouvement de 5 m² autour de l'utilisateur.
- ▶ Il doit y avoir une distance d'au moins 1 mètre jusqu'à l'obstacle suivant dans la direction de travail.
- ▶ Pour éviter les accidents, une zone de sécurité de 20 mètres autour de l'utilisateur doit être interdite d'accès aux personnes.

Exigences envers le nettoyeur haute pression

- ▶ Le nettoyeur haute pression doit garantir une pression de service de 100-120 bars et un débit d'au moins 10 litres par minute.



Exigences pour la lance

- ▶ La lance doit être homologuée pour un poids d'au moins 5 kilogrammes en état de fonctionnement étendu.
- ▶ La lance doit avoir une connexion non tournante avec le Sola-Tecs C. Pour une connexion sécurisée, un adaptateur est nécessaire, disponible en tant qu'accessoire.

Limites de performances pour le fonctionnement

- ▶ Le Sola-Tecs C peut être utilisé à une pression maximale de 140 bars.
- ▶ Le Sola-Tecs C nécessite un débit volumique de 10L/min.
- ▶ La température de l'eau ne doit pas dépasser 40 °C pendant le pic de température.

Données de performance en fonctionnement normal

- ▶ Le Sola-Tecs C développe environ 700 tours par minute dans la plage de pression comprise entre 100 et 120 bars.
- ▶ En fonctionnement normal, le Sola-Tecs C développe un niveau sonore de 89 décibels.
- ▶ Dans sa version la plus courte, le Sola-Tecs C génère une charge surfacique de 553 Newton par centimètre carré.



Déclaration de conformité CE

Der Hersteller / Inverkehrbringer

TEV Jäger mbH
Grundweg 10
89250 Senden

erklärt hiermit, dass folgendes Produkt

Produktbezeichnung: Photovoltaikreiniger
Modellbezeichnung: SOLA-TECS C
Typbezeichnung: SOLA-TECS C400, C600, C800, C1000
Seriennummer: 0139-xxxx
Handelsbezeichnung: Solar,- Photovoltaikreiniger
Baujahr: ab 2010
Beschreibung:
Angetriebene Rotationsbürste für die Reinigung und Pflege von Solar- und Photovoltaikanlagen.

Allen einschlägigen Bestimmungen der angewandten Rechtsvorschriften (nachfolgend) - einschließlich deren zum Zeitpunkt der Erklärung geltenden Änderungen - entspricht. Die alleinige Verantwortung für die Ausstellung dieser Konformitätserklärung trägt der Hersteller. Diese Erklärung bezieht sich nur auf die Maschine in dem Zustand, in dem sie in Verkehr gebracht wurde; vom Endnutzer nachträglich angebrachte Teile und/oder nachträglich vorgenommene Eingriffe bleiben unberücksichtigt.

Folgende Rechtsvorschriften wurden angewandt:
Maschinenrichtlinie 2006/42/EG

Folgende harmonisierte Normen wurden angewandt:

EN 60335-2-79:2012	Sicherheit elektrischer Geräte für den Hausgebrauch und ähnliche Zwecke - Teil 2-79: Besondere Anforderungen für Hochdruckreiniger und Dampfreiniger (IEC 60335-2-79:2012 (modifiziert))
EN ISO 12100:2010	Sicherheit von Maschinen - Allgemeine Gestaltungsleitsätze - Risikobeurteilung und Risikominderung (ISO 12100:2010)
EN ISO 4413:2010	Fluidtechnik - Allgemeine Regeln und sicherheitstechnische Anforderungen an Hydraulikanlagen und deren Bauteile (ISO 4413:2010)

Name und Anschrift der Person, die bevollmächtigt ist, die technischen Unterlagen zusammenzustellen:
Patrick Geiger

Ort: Senden
Datum: 15.04.2019

(Unterschrift)
Geschäftsführer

(Unterschrift)
Bevollmächtigter



Consignes générales de sécurité

Des instructions importantes pour utiliser
le système en toute sécurité et établir un
mode de nettoyage sûr.



Pour votre sécurité

Consignes importantes pour une utilisation du système en toute sécurité. Vous vous protégez et protégez ainsi les autres personnes contre les situations dangereuses et les blessures.

DANGER



Danger pour la vie en raison du mauvais temps

- ▶ N'utilisez pas la machine pendant un orage. Cela vous protégera des coups de foudre.

DANGER



Danger de mort par électrocution et lignes à haute tension

- ▶ La distance de sécurité entre l'appareil de nettoyage et la ligne à haute tension ne doit pas être inférieure à **20 mètres**.

Si vous ne respectez pas cette distance de sécurité, vous mettez votre vie et votre santé en danger.

AVERTISSEMENT



Risque de blessure en cas de chute du toit

- ▶ Utiliser un système d'arrêt des chutes. Vous serez ainsi protégé contre les blessures causées par une chute du toit.

ATTENTION



Maladies et hypothermie dues au mauvais temps

- ▶ En cas de mauvais temps, veillez à porter des vêtements de protection appropriés. Vous vous protégez ainsi contre les maladies causées par l'hypothermie.



ATTENTION



Risque de blessure lors du levage de pièces lourdes

- ▶ Lorsque vous soulevez la machine, veillez à le faire de manière ergonomiquement correcte. Cela vous protégera des blessures causées par la surcharge de votre dos.

ATTENTION



Risque de blessures dues à une surcharge

- ▶ Faites des pauses régulières. Vous évitez ainsi les blessures dues à une surcharge physique ou mentale et à la fatigue.

FAIS ATTENTION

Risque de dommages causés par le gel

- ▶ Protégez la machine du gel. Dans le cas contraire, cela peut entraîner des dommages aux composants. Cela protège la machine contre les dommages causés par le gel.



Opération de nettoyage en toute sécurité

Vous trouverez ici des informations sur : le choix d'un lieu de nettoyage sûr, les sources de danger dans la zone de travail, les sources de danger pendant le travail.



Travail en toute sécurité

Cette section décrit comment travailler en toute sécurité avec le système Sola-Tecs C.

Sélectionner un point de départ sûr

- ▶ En principe, le lieu d'utilisation et son accessibilité déterminent le point de départ du travail de nettoyage.

AVERTISSEMENT

Risque de blessure en cas de chute du toit

- ▶ Utiliser un système d'arrêt des chutes. Vous serez ainsi protégé contre les blessures causées par une chute du toit.

ATTENTION

Risque de blessure dû à un sol glissant

- ▶ Vérifiez que la surface de roulement ne présente pas de risques de glissade. Vous serez ainsi protégé contre les blessures dues à une chute.

ATTENTION

Risque de blessures dues à des chutes

- ▶ Vérifiez que votre zone de travail ne présente pas d'irrégularités ni d'obstacles.

Vous serez ainsi protégé contre les blessures dues aux chutes.

- ▶ Avant de mettre en place le système, faites une visite guidée et réfléchissez à la façon dont vous voulez travailler en toute sécurité.

- ▶ Le point de départ du nettoyage doit être facilement accessible.

Prendre garde aux sources de danger dans la zone de travail

- ▶ **Aucun dispositif sous haute tension** (câbles, armoires électriques etc.) ne doit se trouver dans l'environnement de travail immédiat.

Vérifier la sécurité des modules à nettoyer

- ▶ Lors de l'inspection du système, recherchez les défauts du système.

ex.

- modules solaires cassés / défectueux
- câbles à nu
- fixations lâches
- ...

DANGER

Danger de mort par électrocution et lignes à haute tension

- ▶ La distance de sécurité entre l'appareil de nettoyage et la ligne à haute tension ne doit pas être inférieure à 20 mètres.

Si vous ne respectez pas cette distance de sécurité, vous mettez votre vie et votre santé en danger.



Sécurité lors du nettoyage

- ▶ Lors du nettoyage, veillez à ne pas endommager les composants ou les conduites.

AVERTISSEMENT

Le choc électrique du photovoltaïque

- ▶ Les câbles et les composants des systèmes photovoltaïques sont constamment sous tension électrique lorsqu'ils sont exposés à la lumière. Le contact avec des parties sous tension peut entraîner la mort par choc électrique et est interdit.

AVERTISSEMENT

Choc électrique dû à un défaut du photovoltaïque

- ▶ Vérifiez que les modules ne sont pas endommagés (fissures, rayures, fuites, etc.) avant de les nettoyer. Les modules endommagés ne doivent pas être nettoyés. Évitez les blessures par choc électrique.

Vérifier et préparer les équipements haute pression

- ▶ Avant de commencer les travaux, vérifiez que les raccords haute pression ne sont pas endommagés.
- ▶ Vérifiez que le tuyau haute pression n'est pas endommagé avant de commencer le travail.

ATTENTION

Risque de blessure dû à des tuyaux et des connexions défectueux

- ▶ Vérifiez si tous les tuyaux et les raccords à haute pression sont endommagés. Vous vous protégez ainsi des blessures causées par un jet d'eau fort projeté.

ATTENTION

Risque de blessure dû à une mauvaise installation des joints

- ▶ Toujours serrer à la main et vérifier les joints. Vous serez ainsi protégé contre les blessures causées par des pièces de liaison non contrôlées qui voleraient tout autour.

Vérifier que les lances ne sont pas endommagées

- ▶ Vérifiez que le clip de serrage et la bague d'extrémité ne sont pas endommagés.
- ▶ Vérifiez que les tiges de carbone ne sont pas endommagées, comme des cassures ou des points d'impact.
- ▶ Les pièces défectueuses doivent être remplacées immédiatement.

AVERTISSEMENT

Risque de blessure dû à un mauvais réglage du levier de serrage

- ▶ Le levier de serrage doit toujours produire un serrage suffisant. Vous évitez ainsi les dommages corporels et matériels dus à la chute incontrôlée de pièces.



Mise en service du Sola-Tec C

Vous trouverez ici des informations sur la
préparation du nettoyeur pour le travail.



Retrait du capuchon de transport

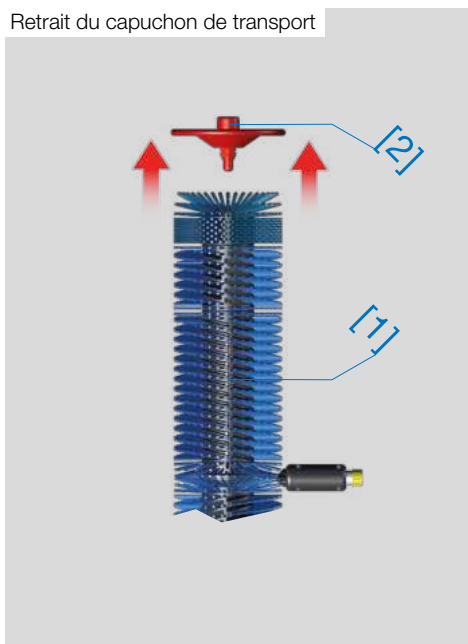

Vérifier la boîte de vitesses



Préparation pour le montage du nettoyeur

Au cours de cette étape, le Sola-Tecs C est préparé pour le montage.

Retrait des capuchons de transport

- ▶ Serrez le nettoyeur [1] entre les cuisses et tirez les capuchons de transport [2] vers le haut.

⚠ ATTENTION

Risque de blessure lors du démontage

- ▶ Portez des gants lors du démontage. Cela protégera votre peau contre les abrasions et les pincements.

Vérifier la boîte de vitesses

- ▶ Placez le nettoyeur sur une surface propre et tournez la brosse sur un côté. Le deuxième côté doit tourner avec lui. La transmission ne doit pas faire de bruits de hachage.



Vérifier le filtre haute pression

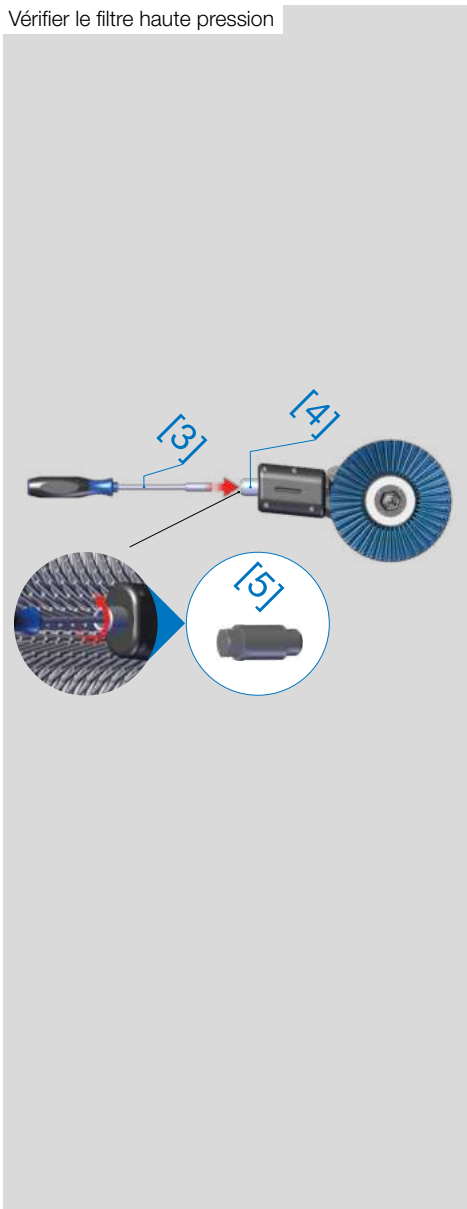

Vérifier le filtre haute pression

► Prenez la clé à douille [3]. Insérez la clé à douille dans la broche de raccordement [4] jusqu'à ce qu'elle se dresse sur le filtre HD. Tournez la clé à douille jusqu'à ce qu'elle s'enclenche. Vissez vers la gauche jusqu'à ce que le filtre HD [5] puisse être libéré. Vérifiez l'encrassement du filtre HD. Au besoin, nettoyez ou remplacez le filtre HD. Revissez le filtre HD à l'endroit, en le serrant à la main.

FAIS ATTENTION

Risque de dommages dus aux impuretés dans l'eau

► Ne faites jamais fonctionner le nettoyeur sans filtre à haute pression. Cela permet d'éviter les dommages causés par les impuretés présentes dans l'eau.

Monter le nettoyeur sur la lance

Au cours de cette étape, le Sola-Tecs C est monté sur la lance. La lance - qu'elle soit télescopique ou modulaire - doit être préparée pour cette étape, prête à être utilisée.

Rinçage du système

► Avant de connecter la lance, laissez couler l'eau pendant au moins 3 minutes afin de rincer les saletés présentes dans le tuyau.



Attachement et alignement

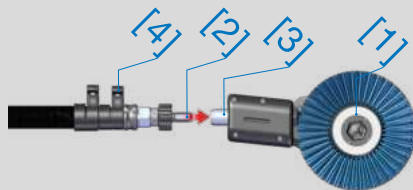

Attachement et alignement

- ▶ Placez le Sola-Tecs C [1] sur une surface plane.
- ▶ Insérer la lance avec la clé à douille [2] jusqu'à la butée sur la broche de raccordement [3].
- ▶ Assurez-vous que les pinces [4] pointent vers le haut. Si les pinces ne sont pas dirigées vers le haut, ouvrez la première pince et tournez la lance jusqu'à ce que la pince soit dirigée vers le haut.

FAIS ATTENTION

Risque de dommages dus au blocage du filetage et du mamelon hexagonal

- ▶ Avant le montage, graissez le mamelon hexagonal de la lance et le raccord fileté PIN avec un lubrifiant (DIN 51502 : KP2G-30).

Cela réduit le risque de blocage et les dommages qui en résultent.



Mise en service

Vis de la lance télescopique



Vis à la tige modulaire



Vis à la lance télescopique et à la tige modulaire

- ▶ Vissez le raccord rapide [5] sur la broche de raccordement [3] en le tournant vers la droite. Assurez-vous que la broche de raccordement glisse lors du vissage.
- ▶ Vissez jusqu'à ce que le Sola-Tecs C [1] soit bien en place.
- ▶ Serrez à la main le raccord à vis rapide.

ATTENTION

Risque de blessure dû à une mauvaise installation des joints

- ▶ Toujours serrer à la main et vérifier les joints.
- Vous serez ainsi protégé contre les blessures causées par des pièces de liaison non contrôlées qui voleraient tout

FAIS ATTENTION

Prévention des dommages du raccord à vissage rapide

- ▶ Serrez à la main le raccord à vissage rapide. N'utilisez pas d'outils (pinces, etc.) pour le serrage.

De cette façon, vous évitez d'écailler le plastique et d'endommager le fil.



Travailler avec les Sola-Tecs C

Vous trouverez ici des informations sur l'utilisation
du nettoyeur.



Présélectionner la direction de la poussée

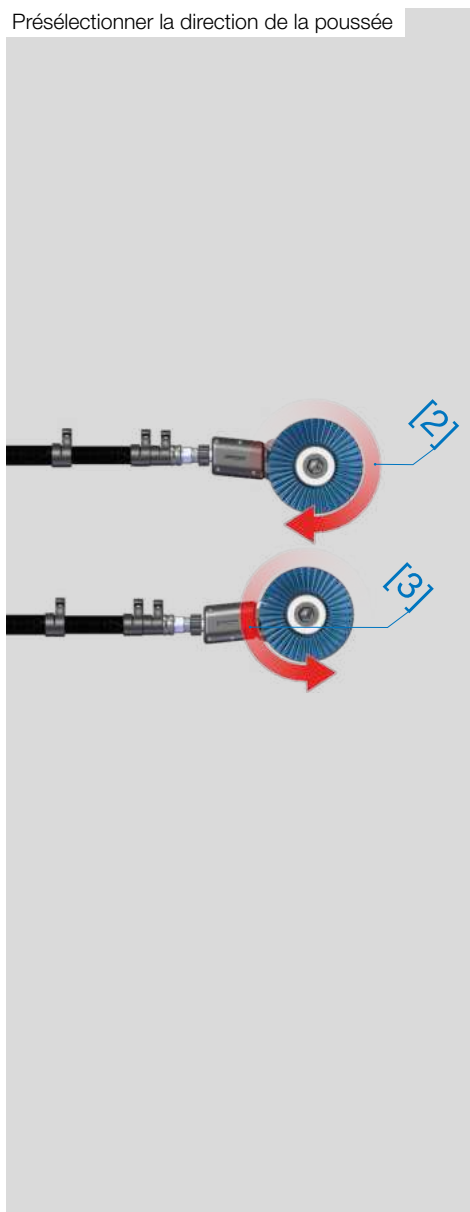

Travailler avec le nettoyeur

Cette section décrit comment travailler avec le nettoyeur. Comment mettre en marche le nettoyeur ? Comment travailler sur les modules photovoltaïques ?

Placer le nettoyeur au point de départ

► Le nettoyeur a un sens de poussée dû au sens de rotation de la brosse rotative et peut être utilisé en tirant à l'écart de l'opérateur [2] et en poussant vers l'opérateur [3].

► Le sens de la poussée est réglé en faisant tourner le nettoyeur sur la lance de 180°.

AVERTISSEMENT

Choc électrique dû à un défaut du photovoltaïque

► Vérifiez que les modules ne sont pas endommagés (fissures, rayures, fuites, etc.) avant de les nettoyer. Les modules endommagés ne doivent pas être nettoyés. Évitez les blessures par choc électrique.

AVERTISSEMENT

Risque de blessure en cas de chute du toit

► Utiliser un système d'arrêt des chutes. Vous serez ainsi protégé contre les blessures causées par une chute du toit.



Saisir une lance

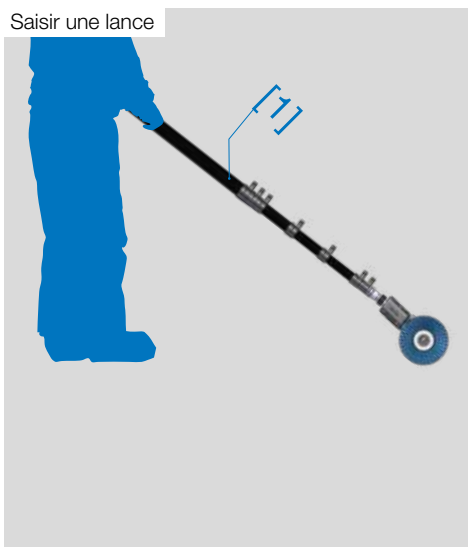

► Prenez la lance [1] avec le Sola-Tecs C dans votre main.

► Placez-vous au point de départ de la zone à nettoyer.

► Placez le nettoyeur [4] sur les modules photovoltaïques [5] au début de la surface à nettoyer.

Veillez à ce que le sens de travail soit toujours de haut en bas ou de bas en haut. Ne jamais le faire par le côté ou en biais, sinon le nettoyeur peut glisser de façon incontrôlée !

Placer sur la surface de nettoyage

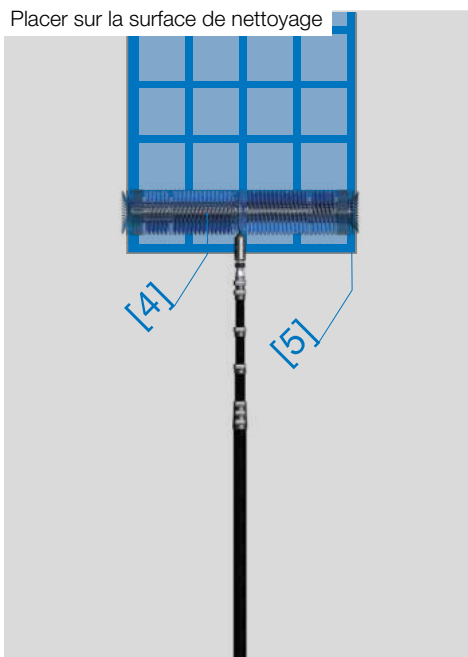

⚠ AVERTISSEMENT

Risque de blessure par chute de pièces

► Vérifiez que la surface à nettoyer ne comporte pas de parties susceptibles de tomber.

Vous vous protégez ainsi que d'autres personnes contre les blessures causées par la chute de pièces.

⚠ AVERTISSEMENT

Risque de blessure dû à un démarrage soudain

► Ne démarrez et n'arrêtez la machine qu'avec un système approprié et non avec le nettoyeur haute pression. Cela vous protégera des blessures causées par un démarrage involontaire.



Allumer le nettoyeur haute pression

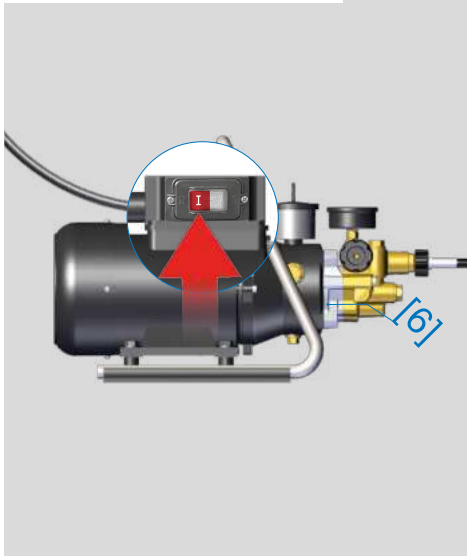

► Mettez en marche le nettoyeur haute pression [6].

► Réglez la pression de fonctionnement [7] dans la plage de 100-120 bar.

Nous vous recommandons d'utiliser comme accessoires notre arrêt d'eau ou notre télécommande radio.

AVERTISSEMENT

Risque de blessure dû à une pression de fonctionnement excessive

► Ne faites pas fonctionner la machine au-delà de la pression de fonctionnement maximale spécifiée. Vous vous protégez ainsi contre les blessures causées par des projections incontrôlées de pièces de liaison.

ATTENTION

Risque de blessure dû à des tuyaux et des connexions défectueux

► Vérifiez si tous les tuyaux et les raccords à haute pression sont endommagés. Vous vous protégez ainsi des blessures causées par un jet d'eau fort projeté.

FAIS ATTENTION

Risque de dommages dus aux goujons

► Évitez d'écraser les goujons. Cela protège la machine et les poils d'une usure accrue.

Régler la pression de service

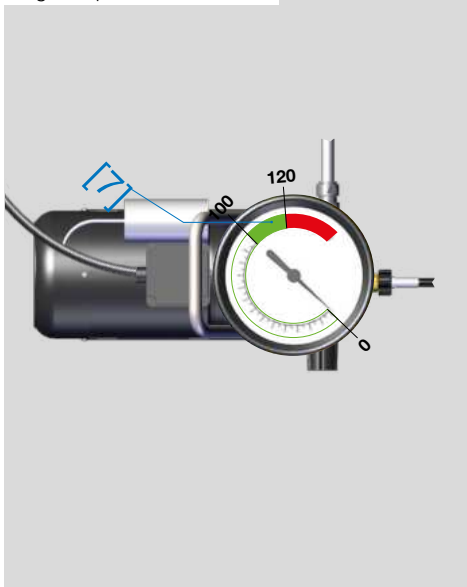

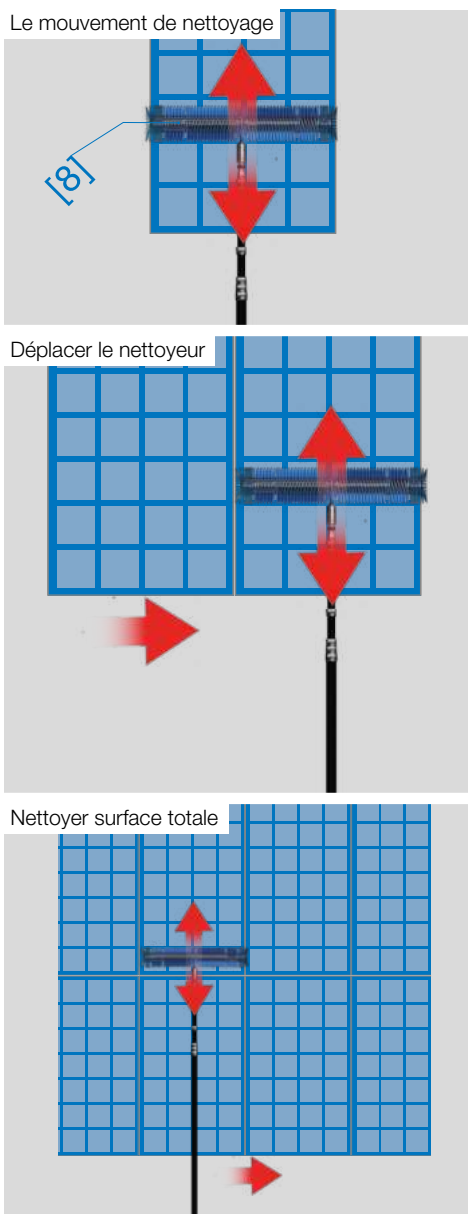

Nettoyage avec le Sola-Tecs C

- ▶ Guidez le nettoyeur [8] verticalement en effectuant des mouvements linéaires réguliers pour l'éloigner et le ramener vers vous (comme un mouvement de balayage).
- ▶ Déplacez le nettoyeur [8] dans le sens horizontal et répétez le mouvement de nettoyage.
- ▶ Répétez ces deux étapes jusqu'à ce que vous ayez nettoyé votre surface.
- ▶ Arrêtez le nettoyeur haute pression après avoir terminé le travail de nettoyage ou pendant les pauses.

AVERTISSEMENT

Risque de blessures dues à une chute de nettoyeur

- ▶ Lorsque vous travaillez à la limite de la zone de travail, veillez à ne pas trop dépasser le bord.
Vous évitez ainsi les dommages corporels et matériels causés par la chute d'un nettoyeur.

AVERTISSEMENT

Risque de blessure dû à un mauvais guidage de l'appareil de nettoyage

- ▶ Ne pas guider le dispositif de nettoyage verticalement vers le haut ou vers le bas.
Cela permet d'éviter les blessures dues à la chute d'un appareil de nettoyage.



Transport et stockage

Vous trouverez ici des informations sur le transport et le stockage du nettoyeur.



Nous recommandons notre caisse de transport en bois comme accessoire.

Vider le nettoyeur

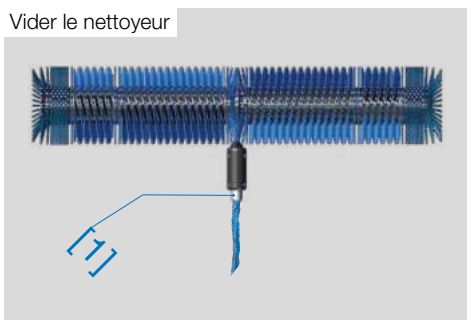

Mettre les bouchons de transport



Visser le capuchon de protection fileté

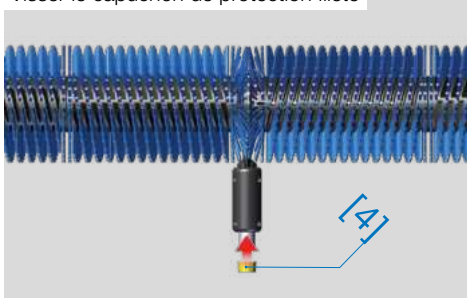

Transport et stockage du nettoyeur

Nous expliquons ici comment transporter et stocker le nettoyeur en toute sécurité et sans dommage.

Préparation du transport

- ▶ Dévissez le nettoyeur de la lance.
- ▶ Tenez le nettoyeur avec le raccord [1] dirigé vers le sol et laissez l'eau s'écouler du nettoyeur.
- ▶ Placez le nettoyeur [2] avec l'extrémité de la brosse sur le sol et mettez les capuchons de transport rouges [3].
- ▶ Répétez le processus de l'autre côté.
- ▶ Vissez le capuchon de protection fileté jaune [4] sur la broche de raccordement.
- ▶ Transportez le Sola-Tecs C dans le carton d'origine [5]. Celui-ci est étanche. Ou dans la caisse de transport disponible en option [6].

⚠ ATTENTION

Risque de blessure lors du démontage

- ▶ Portez des gants lors du démontage. Cela protégera votre peau contre les abrasions et les pincements.



Carton d'origine



Caisse de transport en option

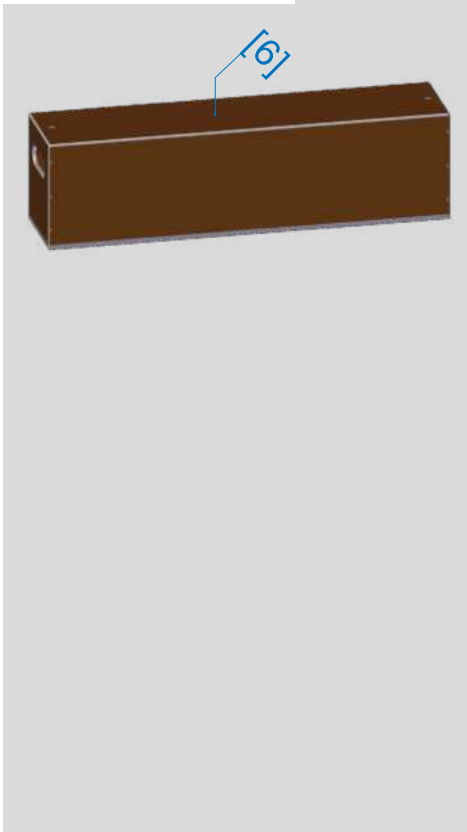

Préparation du stockage

- ▶ Tenez le nettoyeur avec le raccord dirigé vers le sol et laissez l'eau s'écouler du nettoyeur.
- ▶ Placez le nettoyeur avec l'extrémité de la brosse sur le sol et mettez le capuchon de transport rouge.
- ▶ Répétez le processus de l'autre côté.
- ▶ Vissez le bouchon fileté jaune sur la broche de connexion.
- ▶ Conservez le Sola-Tecs C dans son carton d'origine. Celui-ci est étanche.
- ▶ Conservez le Sola-Tecs C dans un endroit chaud et sec.

FAIS ATTENTION

Risque de dommages causés par le gel

- ▶ Protégez la machine du gel. Dans le cas contraire, cela peut entraîner des dommages aux composants. Cela protège la machine contre les dommages causés par le gel.



Éliminer le nettoyeur

Vous trouverez ici des informations sur l'élimination des produits et des composants associés.



Que faire avec les déchets ?

Emballage

▶ L'emballage est en carton et peut être recyclé.

Résine pour la production d'eau ultra-pure

▶ Veuillez vous référer à la fiche de données de sécurité pour les instructions d'élimination

Carter d'engrenage, engrenage planétaire et brosse rotative

▶ Ces composants peuvent être éliminés avec les déchets résiduels.

Arbre d'engrenage, couvercle d'engrenage et mamelon de connexion

▶ Ces composants peuvent être introduits dans le système de recyclage des métaux.

ATTENTION

Risque de blessure lors du démontage

▶ Portez des gants lors du démontage. Cela protégera votre peau contre les abrasions et les pincements.

