

TÉLÉCOMMANDE RADIO FFS230/FFS400

Instructions d'utilisation

BJ 2015...
SN 1500...
FFS230
BA 0304884 R00 2021-06

Mode d'emploi de l'appareil
Télécommande radio FFS230/FFS400



fr
Télécommande radio FFS230/FFS400

MADE
IN
GERMANY



Cleantecs

Table des matières

 Principes de base	7
Conseils pour votre sécurité	8
Explication des notes justificatives	9
Aperçu des composants et de l'étendue de la livraison de la télécommande radio	10
Comment fonctionne la télécommande radio ?	12
Les composants et leur fonction	13
Utilisation prévue	16
Utilisation contraire à la destination ou utilisation interdite	16
Exigences pour l'utilisateur du système	16
Espace requis	16
Spécifications pour la connexion électrique	16
Données de puissance/techniques 230 volts	16
Données de puissance/techniques 400 volts	17
Où le FFS peut-il être utilisé ?	17
Portée radio	17
Déclaration de conformité CE	18
 Les bases de la sécurité	19
Pour votre sécurité	20
 Travail en sécurité	22
Travail en sécurité	23
Environnement de fonctionnement sûr (protection contre le courant/FI)	23

Attention aux sources de danger dans la zone de travail	23
Portée radio (à quoi dois-je faire attention ?)	23
Vérifier les défauts de la télécommande radio	23
Vérification du niveau de charge de la batterie de l'émetteur de la télécommande	23
Vérifier le fonctionnement du FFS	23
Sécurité dans l'utilisation de la télécommande radio	23
 Mise en service	25
Préparation pour le raccordement de la télécommande radio	26
Déballer et vérifier les nouvelles marchandises	26
Contrôle avant la connexion	26
Chargement de l'émetteur radio portatif	28
 Travail	30
Travailler avec la télécommande radio	31
Le bon endroit pour la réception radio	31
Le bon endroit pour l'unité de base lors du travail	32
Fixation de la sangle sur l'émetteur radio portatif	33
Comment connecter l'unité de base ?	34
Comment porter correctement la ceinture avec l'émetteur manuel ?	34
Éléments de fonctionnement de l'émetteur portatif radio	35
Qu'indique le voyant vert ?	35
Comment faire fonctionner l'émetteur de la télécommande ?	37
Comment changer la bande de fréquence ?	38

Table des matières

 Mise hors service	40
Débrancher la télécommande de la radio	41
Comment déconnecter l'unité de base de l'appareil et du réseau ?	41
 Transport et stockage	42
Transport et stockage de la télécommande radio	43
Préparation au transport	43
Préparation au stockage	43
 Élimination	44
Que deviennent les déchets ?	45
Emballage	45
Unité de base et émetteur portatif radio	45



Un module radio d'ELCA est intégré dans notre télécommande radio. Veuillez également lire le mode d'emploi ELCA et le conserver dans un endroit sûr.



Il est **IMPORTANT** de lire le présent manuel d'utilisation
LIRE ATTENTIVEMENT AVANT L'UTILISATION et
CONSERVER POUR UNE RÉFÉRENCE FUTURE.

Visitez régulièrement notre page d'accueil et vérifiez s'il existe
une version plus récente du manuel d'utilisation.

Le mode d'emploi est destiné à...

FFS de l'année de fabrication 2015, numéro de série 1500.
Les instructions d'utilisation ont le niveau de révision R00.



Composants et fonctions du FFS

Vous trouverez ici des informations sur :
Composants du système, outil pour la maintenance.



Explication des notes

Conseils pour votre sécurité

Les instructions sont pour votre sécurité. Ces notes se trouvent dans la section générale sur la sécurité et toujours dans le cas d'une action qui nécessite une note séparée.

 **DANGER**

Leur non-respect entraîne la mort ou de graves blessures.

 **AVERTISSEMENT**

Leur non-respect peut entraîner la mort ou de graves blessures.

 **ATTENTION**

Leur non-respect peut entraîner des blessures.

FAIS ATTENTION

Leur non-respect peut entraîner des dommages matériels et altérer le fonctionnement du produit.

Attention :...

Notes supplémentaires sur l'utilisation du produit.



Explication des notes justificatives

Vous trouverez cette note dans la zone d'illustration grisée. Elles vous aident à trouver la bonne illustration pour le titre du texte, à mieux reconnaître les détails, à retracer les étapes, à suivre les mouvements et à reconnaître la position dans l'espace.

Titre de l'image



Le titre de l'image vous indique à quel **texte** l'image appartient.

La vue détaillée met en évidence les domaines importants.

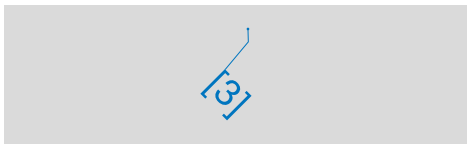

Les numéros figurant sur les illustrations renvoient aux étapes du texte explicatif. Ils recommencent toujours à partir de [1] sur une double page.

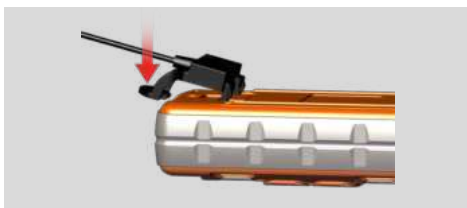

Les flèches rouges représentent toujours un mouvement.



Aperçu des composants et de l'étendue de la livraison de la télécommande radio





- 1 Télécommande radio
- 2 Émetteur radio portatif
- 3 Unité de charge pour émetteur portatif



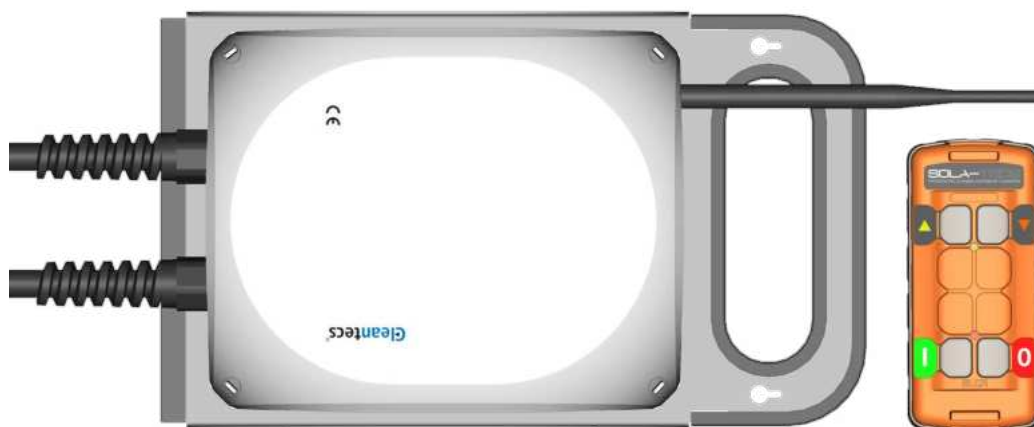

Comment fonctionne la télécommande radio ?

La télécommande radio se compose d'un boîtier avec un récepteur radio pour recevoir le signal radio et un contacteur pour commuter le courant.

Un émetteur radio portable est disponible pour le fonctionnement sans contact. Grâce à l'émetteur radio portable, le contacteur peut connecter ou déconnecter le flux de courant sans contact et à distance (jusqu'à 270 mètres). Après avoir activé le bouton START de l'émetteur portable, une gamme de fréquences est recherchée pour trouver la meilleure connexion.

Lorsque la meilleure connexion radio a été déterminée, l'émetteur portable radio et le récepteur radio maintiennent un contact permanent. Si ce contact se

rompt pour une raison quelconque, un signal d'arrêt est automatiquement activé pour des raisons de sécurité et le contacteur coupe la connexion électrique.

Une antenne permettant de recevoir et d'émettre des signaux radio est installée sur le boîtier de la télécommande radio. Pour augmenter la portée radio, elle peut être remplacée par une antenne optimisée disponible, qui permet d'atteindre une portée de 530 mètres.

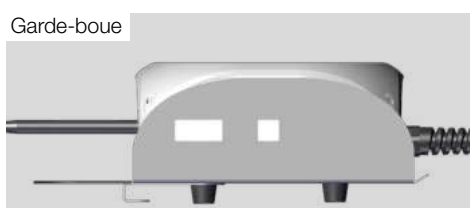
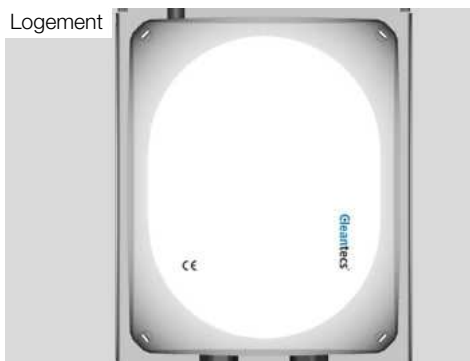

Les composants et leur fonction

Dans le logement le récepteur radio et le contacteur sont installés. Le boîtier présente les classes de protection IP66/IP67/IP69.

L'émetteur radio portable permet de commander sans contact le contacteur via le récepteur. La connexion au circuit est fermée avec le bouton START et déconnectée avec le bouton STOP. Les touches fléchées n'ont aucune fonction.

L'antenne assure une bonne connexion radio jusqu'à 150 mètres avec obstacles et jusqu'à 270 mètres sans obstacles.

La plaque de protection protège le boîtier des contraintes mécaniques et constitue la base des possibilités de transport et de montage.

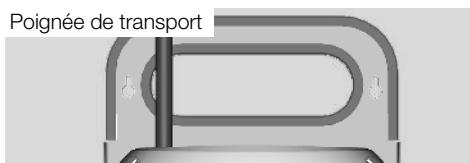

La poignée de transport, qui est intégrée dans le garde-boue, permet de transporter la télécommande radio en toute sécurité.



Les yeux de suspension offrent la possibilité de monter la télécommande radio sur une surface.

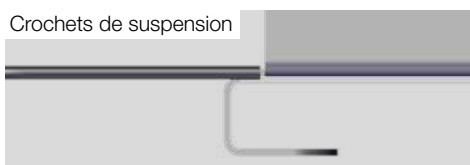

Avec le crochet peut être utilisé pour accrocher la télécommande radio à notre chariot pour filtres DI ou à un autre endroit approprié.

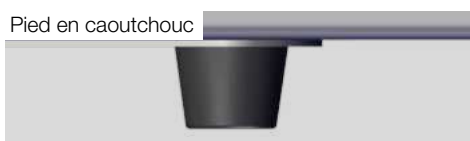

Les pieds en caoutchouc protègent contre la saleté et offrent une résistance au glissement.



Les connexions sont la connexion au réseau et l'appareil à démarrer et à arrêter.

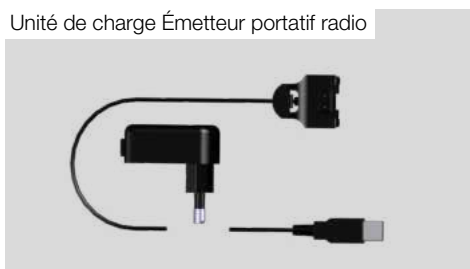

Le chargeur de l'émetteur radio portable est nécessaire pour charger la batterie de l'émetteur portable radio.



Utilisation prévue

Vous trouverez ici les informations suivantes :
À quelles fins le FFS peut-il être utilisé, où le
FFS peut-il être utilisé, qui peut utiliser le FFS ?



Utilisation prévue

La télécommande radio FFS est destinée au DÉMARRAGE et à l'ARRÊT des équipements dans le secteur commercial via un signal radio.

Utilisation contraire à la destination ou utilisation interdite

La télécommande radio FFS ne doit pas être manipulée. Il est interdit de connecter des appareils dont la consommation électrique requise dépasse la consommation possible de la télécommande radio.

Exigences pour l'utilisateur du système

L'utilisateur du FFS se trouve dans le secteur commercial.

Opérateur : L'opérateur a été instruit par l'exploitant des tâches qui lui sont confiées et des dangers possibles en cas de comportement inapproprié. Les tâches qui sortent du cadre du fonctionnement normal ne peuvent être effectuées par l'opérateur que si cela est spécifié dans ces instructions et si l'opérateur les lui a expressément confiées.

Personnel professionnel : En raison de sa formation professionnelle, de ses connaissances et de son expérience, ainsi que de ses connaissances des normes et réglementations pertinentes,

le personnel qualifié est en mesure d'effectuer les travaux qui lui sont confiés et de reconnaître de manière autonome les dangers éventuels et d'éviter les risques.

Les groupes de personnes suivants ne sont pas autorisés à utiliser le FFS :

- ▶ Personnes ayant des capacités physiques, sensorielles ou mentales limitées
- ▶ Enfants et jeunes de moins de 18 ans
- ▶ Les personnes qui n'ont pas été instruites

Espace requis

- ▶ Espace nécessaire pour le stockage : L 230 mm x L 140 mm x H 370 mm
- ▶ Le plan de travail suivant est nécessaire : L 230 mm x L 140 mm x H 370 mm

Spécifications pour la connexion électrique

La connexion électrique doit avoir un fusible de 230, 400 volts et 16 ampères. En outre, le raccordement électrique doit être équipé d'un disjoncteur à courant résiduel (FI ou RCD).

Données de puissance/techniques 230 volts

- ▶ Tension 230 volts
- ▶ Courant 16 ampères
- ▶ Fréquence 50/60 Hertz
- ▶ Type de radio ELCA AR MITO-MINI
- ▶ Fréquence de fonctionnement 868.0125- 869.9875 MHz



Données de puissance/techniques 400 volts

- ▶ Tension 400 volts
- ▶ Courant 16 ampères
- ▶ Fréquence 50/60 Hertz
- ▶ Type de radio ELCA AR MITO-MINI
- ▶ Fréquence de fonctionnement 868.0125- 869.9875 MHz

Où le FFS peut-il être utilisé ?

Le boîtier du FFS est homologué selon la classe de protection IP66/IP67/IP69. Le boîtier est donc étanche à la poussière, peut être immergé dans l'eau pendant de courtes périodes et peut également résister à un jet d'eau à haute pression. Cela permet d'utiliser le FFS aussi bien à l'intérieur qu'à l'extérieur.

Portée radio

La portée de la liaison radio dépend des obstacles présents sur le trajet radio.

Portée sans obstacles :

- ▶ 270 mètres

Portée avec des obstacles :

- ▶ 150 mètres

En option, une antenne peut être montée pour augmenter la portée.

Portée sans obstacles :

- ▶ 530 mètres

Portée avec des obstacles :

- ▶ 300 mètres



Déclaration de conformité CE

Der Hersteller / Inverkehrbringer

Cleantecs GmbH
Grundweg 10
89250 Senden

erklärt hiermit, dass folgendes Produkt

Produktbezeichnung: FFS230, FFS400
Modellbezeichnung: FFS230 und FFS400
Seriennummer: ab 1500
Handelsbezeichnung: FS230, FFS400
Baujahr: 2015

allen einschlägigen Bestimmungen der angewandten Rechtsvorschriften (nachfolgend) - einschließlich deren zum Zeitpunkt der Erklärung geltenden Änderungen - entspricht. Die alleinige Verantwortung für die Ausstellung dieser Konformitätserklärung trägt der Hersteller.

Folgende harmonisierte Normen wurden angewandt:

EN 50106:2008	Sicherheit elektrischer Geräte für den Hausgebrauch und ähnliche Zwecke - Besondere Regeln für Stückprüfungen von Geräten im Anwendungsbereich der EN 60335-1
EN 60309-4:2007/A1:2012	Stecker, Steckdosen und Kupplungen für industrielle Anwendungen - Teil 4: Abschaltbare Steckdosen und Kupplungen mit oder ohne Verriegelung (IEC 60309-4:2006/A1:2012)
EN 60529:1991/A2:2013/AC:2019-02	Schutzarten durch Gehäuse (IP-Code) (IEC 60529:1989)
EN 60947-1:2007/A2:2014	Niederspannungsschaltgeräte - Teil 1: Allgemeine Festlegungen (IEC 60947-1:2007/A2:2014)
EN 61140:2002/A1:2006	Schutz gegen elektrischen Schlag - Gemeinsame Anforderungen für Anlagen und Betriebsmittel (IEC 61140:2001/A1:2004 (modifiziert))
EN 61293:1994	Kennzeichnung elektrischer Betriebsmittel mit Bemessungsdaten für die Stromversorgung - Anforderungen für die Sicherheit (IEC 61293:1994)

Folgende Rechtsvorschriften wurden angewandt:

Niederspannungsrichtlinie 2014/35/EU

Ort: Senden
Datum: 13.07.2021

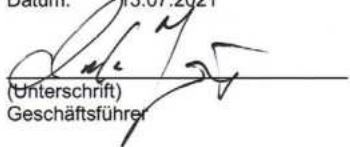
(Unterschrift)
Geschäftsführer

(Unterschrift)
Bevollmächtigter Technische Dokumentation



Instructions générales de sécurité

Instructions importantes pour utiliser le système en toute sécurité et assurer un nettoyage sans danger.



Pour votre sécurité

Instructions importantes pour une utilisation sûre du système. De cette façon, vous vous protégez et vous protégez les autres des situations dangereuses et des blessures.

DANGER



Danger de mort dû à une sécurisation insuffisante

- ▶ Betreiben Sie die Funkfernsteuerung nur in einem Stromnetz mit ausreichender Absicherung. So verhindern Sie eine Verletzung/Tod durch einen Stromschlag.

DANGER



Danger de mort dû à l'absence de disjoncteur différentiel (FI)

- ▶ N'utilisez la télécommande radio que dans un système d'alimentation électrique avec un disjoncteur différentiel (FI). Cela permettra d'éviter les blessures/morts par électrocution.

DANGER



Danger de mort dû à un défaut

- ▶ En cas de défaut, débranchez d'abord la télécommande radio du secteur. Cela permettra d'éviter les blessures/morts par électrocution.

DANGER



Danger de mort dû à des composants défectueux

- ▶ Avant de mettre le boîtier en service, vérifiez que les câbles, les connexions et les sangles ne sont pas endommagés. Les dommages doivent être réparés ou remplacés par des pièces d'origine. Cela permettra d'éviter les blessures/morts par électrocution.

AVERTISSEMENT



Signaler un dysfonctionnement

- ▶ Signalez immédiatement les dysfonctionnements à votre superviseur. De cette façon, vous évitez les blessures ou les dommages.



ATTENTION



Risque de blessures dues à des chutes

- ▶ Vérifiez que votre zone de travail ne présente pas d'irrégularités ni d'obstacles.
Vous serez ainsi protégé contre les blessures dues aux chutes.

FAIS ATTENTION

Contrôle du fonctionnement

- ▶ Testez le fonctionnement de la télécommande radio avant de commencer le travail.
Cela évite les dysfonctionnements lors du travail.

FAIS ATTENTION

La garantie expire

- ▶ Ne brisez pas le joint du boîtier.
Cela permettra d'éviter que la garantie ne soit annulée.



Fonctionnement sûr

Vous trouverez ici des informations sur : le choix d'un lieu de nettoyage sûr, les sources de danger dans la zone de travail, les sources de danger pendant le travail.



Travail en sécurité

Cette section décrit comment travailler en toute sécurité avec la télécommande radio.

Environnement de fonctionnement sûr (protection contre le courant/FI)

- ▶ Vérifiez le fusible d'alimentation de votre connexion électrique. Le fusible doit avoir les données de performance de la télécommande radio.
- ▶ Vérifiez si le circuit dans lequel se trouve votre raccordement électrique est équipé d'un disjoncteur différentiel (FI).

Attention aux sources de danger dans la zone de travail

- ▶ Assurez-vous qu'il n'y a pas de risques de trébuchement dans votre environnement de travail.
- ▶ Veillez à ne pas créer de risques de trébuchement avec votre équipement.

Portée radio (à quoi dois-je faire attention ?)

- ▶ Veillez à ce qu'il y ait le moins d'obstacles possible dans la zone de la liaison radio.
- ▶ Les obstacles en métal ou en béton, notamment, peuvent fortement limiter la liaison radio et donc la portée.

Vérifier les défauts de la télécommande radio

Avant de commencer le travail, vérifiez que la télécommande radio n'est pas endommagée...

- ▶ ...sur le boîtier
- ▶ ...sur les câbles

- ▶ ...aux connexions
- ▶ ...à l'antenne
- ▶ ...sur l'émetteur radio portatif

Vérification du niveau de charge de la batterie de l'émetteur de la télécommande

- ▶ Vérifiez l'état de charge de la batterie de l'émetteur portatif radio avant de commencer le travail.

Vérifier le fonctionnement du FFS

- ▶ Vérifiez le fonctionnement de la radio-télécommande avant de commencer le travail.

Sécurité dans l'utilisation de la télécommande radio

- ▶ Faites attention aux interruptions de la connexion radio.

DANGER

Danger de mort dû à l'absence de disjoncteur différentiel (FI)

- ▶ N'utilisez la télécommande radio que dans un système d'alimentation électrique avec un disjoncteur différentiel (FI). Cela permettra d'éviter les blessures/morts par électrocution.

AVERTISSEMENT

Prévenir les situations dangereuses en cas de dysfonctionnements

- ▶ Dans les situations dangereuses, éteignez la radiotélécommande en appuyant sur le bouton STOP de l'émetteur portatif. Cela permet d'éviter les blessures et les dommages.



FAIS ATTENTION

Contrôle du fonctionnement

- ▶ Testez le fonctionnement de la télécommande radio avant de commencer le travail.
- Cela évite les dysfonctionnements lors du travail.

FAIS ATTENTION

Éviter les déchirures radio

- ▶ Assurez-vous que vous êtes dans la portée radio de l'unité de transmission et de réception.
- Cela assure le fonctionnement de la télécommande radio.

FAIS ATTENTION

Éviter l'absentéisme au travail

- ▶ N'utilisez la télécommande radio qu'avec une batterie d'émetteur portatif chargée.
- Cela évite les pannes pendant le travail.

FAIS ATTENTION

Évitez d'endommager l'émetteur portatif

- ▶ N'utilisez l'émetteur portatif qu'avec la sangle fournie.
- Cela permet d'éviter d'endommager l'émetteur portatif en tombant.

FAIS ATTENTION

Dommages dus à une utilisation incorrecte

- ▶ N'utilisez la télécommande radio que pour l'usage auquel elle est destinée.
- Cela permet d'éviter d'endommager la télécommande radio.



Mise en service de la télécommande radio

Vous trouverez ici des informations sur la
préparation du FFS pour le travail.

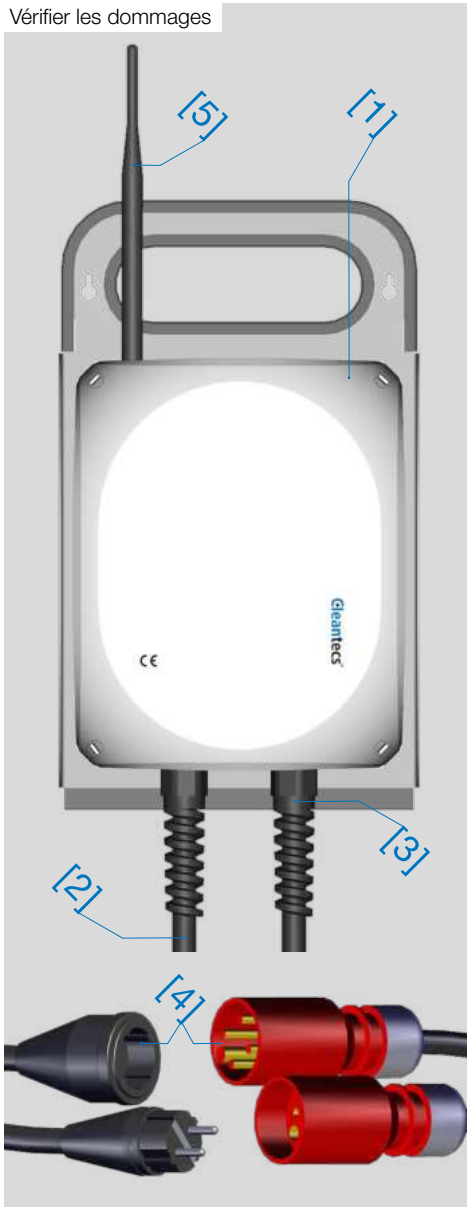

Préparation pour le raccordement de la télécommande radio

Dans cette étape, la télécommande radio est préparée pour la connexion.

Déballer et vérifier les nouvelles marchandises

► Après avoir déballé la télécommande radio, veuillez vérifier que tous les composants sont présents et qu'ils ne sont pas endommagés.

Contrôle avant la connexion

► Vérifiez toujours que la télécommande radio n'est pas endommagée avant de la connecter :

- le logement [1] pour les fissures ou les trous
- les câbles [2] pour les fissures
- les connexions des câbles [3] sur le boîtier pour la rupture et l'ajustement serré
- Les connexions de la fiche [4] vérifiez

⚠ DANGER

Danger de mort dû à des composants défectueux

- Avant de mettre le boîtier en service, vérifiez que les câbles, les connexions et les sangles ne sont pas endommagés. Les dommages doivent être réparés ou remplacés par des pièces d'origine.

Cela permettra d'éviter les blessures/-morts par électrocution.



Mise en service

Vérifier les dommages



que les contacts ne sont pas pliés, qu'ils ne sont pas fissurés et que les connexions du câble et de la fiche ne sont pas correctement ajustées.

- ▶ L'antenne [5] vérifiez l'absence de fissures et de cassures.
- ▶ Vérifiez que le boîtier de l'émetteur portable radio [6] n'est pas endommagé, que la feuille des boutons n'est pas fissurée et que l'état de charge de la batterie.
- ▶ Les sangles [7] de l'émetteur portable à la recherche de fissures et de boucles défectueuses.

DANGER

Danger de mort dû à l'absence de disjoncteur différentiel (FI)

- ▶ N'utilisez la télécommande radio que dans un système d'alimentation électrique avec un disjoncteur différentiel (FI).

Cela permettra d'éviter les blessures/-morts par électrocution.

FAIS ATTENTION

Éviter l'absentéisme au travail

- ▶ N'utilisez la télécommande radio qu'avec une batterie d'émetteur portable chargée.

Cela évite les pannes pendant le travail.

FAIS ATTENTION

Évitez d'endommager l'émetteur portable

- ▶ N'utilisez l'émetteur portable qu'avec la sangle fournie.

Cela permet d'éviter d'endommager l'émetteur portable en tombant.



Débranchez le bloc d'alimentation du secteur

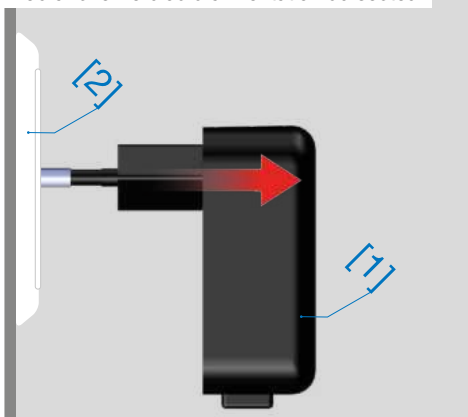

Vérifier les contacts

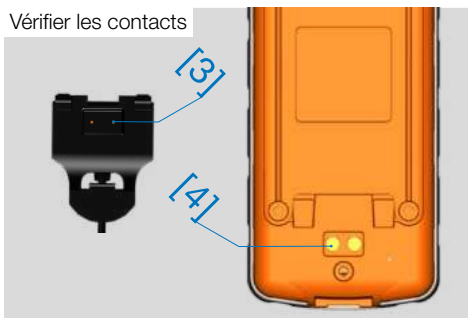

Mise en place de la pince de chargement

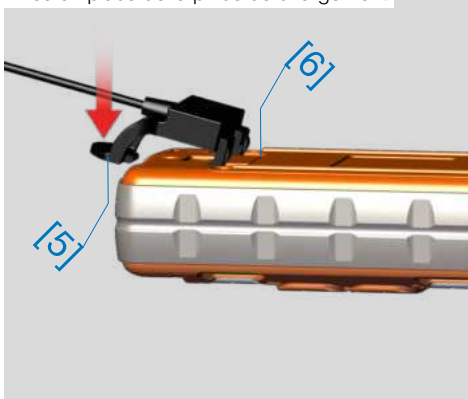

Chargement de l'émetteur radio portable

L'émetteur radio portable est équipé d'une batterie au lithium-polymère. Elle ne peut pas être retirée, mais est chargée avec l'unité de charge incluse.

La charge doit être effectuée à une température comprise entre 0 °C et 45 °C. En dehors de cette plage de température, le processus de charge est interrompu. Il redémarre lorsque la température est comprise dans la plage de température.

L'émetteur radio portable doit toujours être complètement chargé avant de commencer le travail. Pour une utilisation régulière, connectez toujours l'émetteur radio portable au chargeur à la fin du travail.

Chargez l'émetteur portable de la radio :

- ▶ Déconnexion de l'unité d'alimentation [1] du dispositif de charge de l'alimentation électrique [2].
- ▶ Vérifiez l'absence de saleté et d'humidité sur les contacts sur le clip de charge [3] et l'émetteur radio portable [4]. Si nécessaire, nettoyez et séchez.
- ▶ Fixez le clip de chargement [5] sur l'émetteur portable de la radio [6].

AVERTISSEMENT

Seulement avec des mains sèches

- ▶ Ne connectez pas le chargeur avec des mains mouillées ou humides. Cela permettra d'éviter les blessures dues à un choc électrique.



Mise en service

Bloc d'alimentation avec clip de charge, puis connexion à l'alimentation électrique

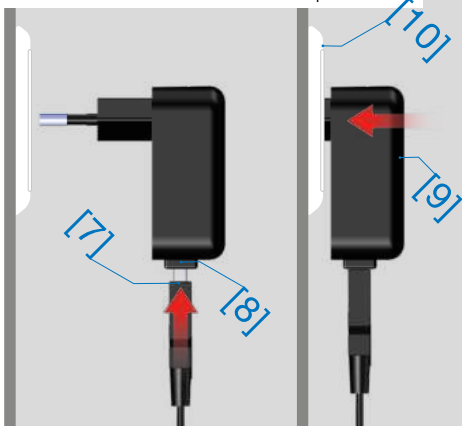

Vérifier la LED

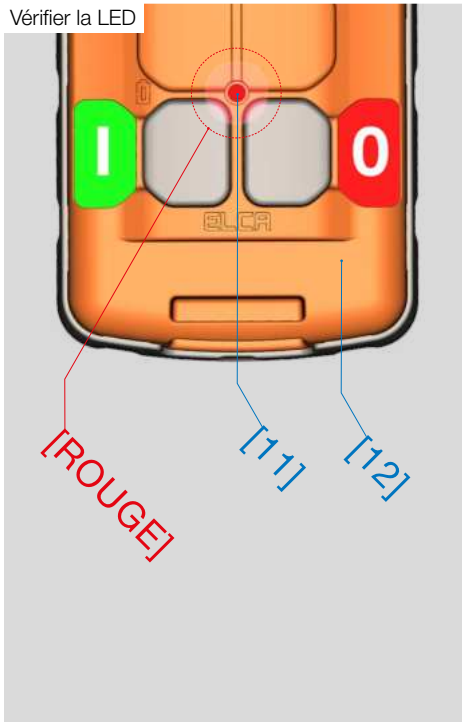

- ▶ Connectez le câble du clip de charge-ment [7] de l'unité d'alimentation [8].
- ▶ Connectez l'unité d'alimentation [9] avec alimentation électrique [10].
- ▶ Vérifiez si la LED inférieure [11] de l'émetteur portatif de la radio [12] s'allume en « ROUGE ».

Si la LED ne s'allume pas en « ROUGE », l'émetteur portatif radio est chargé ou la température est en dehors de la plage de température.

- ▶ Lorsque la LED « ROUGE » s'allume, chargez l'émetteur portatif radio (environ 4 heures).

INFO : La batterie au lithium-polymère est chargée rapidement au début, de sorte que 50 % de la capacité de charge est atteinte après une heure. Chargez la batterie régulièrement, au moins 1 fois par an.

- ▶ Après la charge, débranchez l'adaptateur secteur de l'alimentation électrique et retirez le clip de charge.

ATTENTION : La batterie au lithium-polymère ne peut être remplacée que par ELCA ou un revendeur agréé par ELCA.

AVERTISSEMENT

Vérifier les dommages

- ▶ Avant de charger, vérifiez que le chargeur et le bloc d'alimentation ne sont pas endommagés ou sales. Cela permet d'éviter les blessures dues aux chocs électriques et les dommages causés par les particules de saleté.



Travailler avec la télécommande radio

Vous trouverez ici des informations sur le fonctionnement de la télécommande radio.



Portée radio

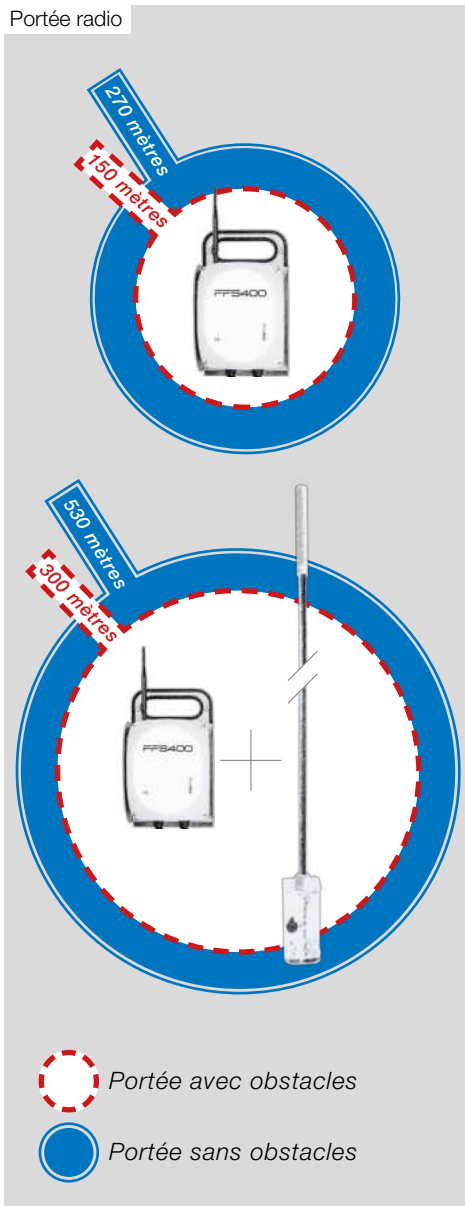

Travailler avec la télécommande radio

Cette section décrit comment travailler avec la télécommande radio :

- ▶ Comment évaluer le bon endroit pour la réception radio ?
- ▶ Où et comment puis-je fixer ou placer correctement l'unité de base ?
- ▶ Comment porter correctement la ceinture avec l'émetteur manuel ?
- ▶ Comment connecter l'unité de base ?
- ▶ Comment porter le harnais correctement ?
- ▶ Comment faire fonctionner l'émetteur radio portatif ?

Le bon endroit pour la réception radio

L'endroit idéal pour la réception radio est toujours celui où il y a un contact visuel direct avec l'unité de base. Comme cela n'est pas toujours garanti, la distance de réception possible varie entre 150 mètres avec obstacles et 270 mètres avec contact visuel.

CONSEIL : Pour les conditions de réception difficiles, il existe une antenne en option qui offre une portée allant jusqu'à 300 mètres en présence d'obstacles et jusqu'à 530 mètres en visibilité directe.

FAIS ATTENTION

Éviter les déchirures radio

- ▶ Assurez-vous que vous êtes dans la portée radio de l'unité de transmission et de réception.

Cela assure le fonctionnement de la télécommande radio.

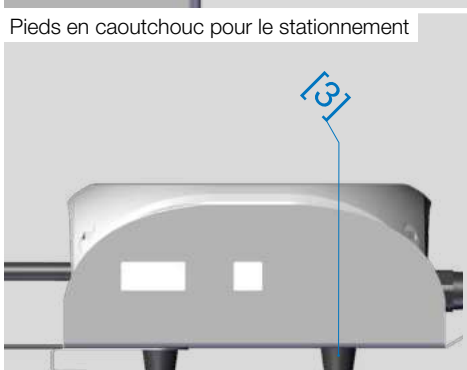
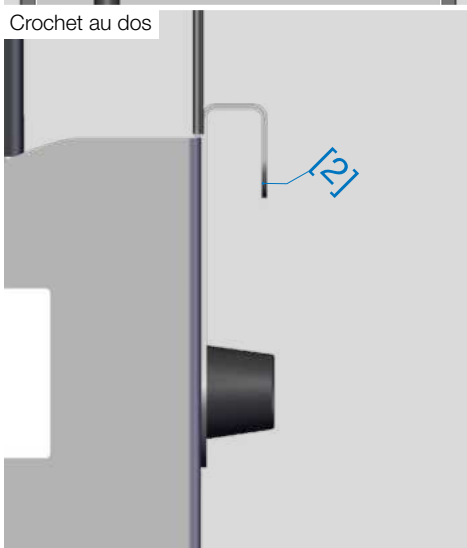
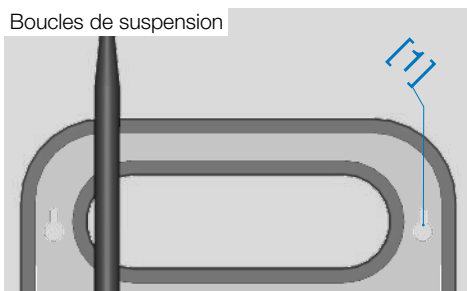

Le bon endroit pour l'unité de base lors du travail

L'unité de base doit être placée dans un endroit protégé de la saleté et de l'eau. Ne placez pas les câbles avec les fiches dans la saleté ou l'eau et ne créez pas de risque de trébuchement. L'unité de base a les possibilités suivantes d'être attachée ou posée :

► **[1] Les œillets de suspension dans le garde-boue.** Vous pouvez utiliser les œillets de suspension pour fixer l'unité de base à une surface verticale.

► **[2] Le crochet à l'arrière du garde-boue.** Ce crochet vous permet de suspendre l'unité de base à un endroit approprié.

CONSEIL : Notre chariot pour filtre DI dispose d'un emplacement supplémentaire où l'unité de base peut être accrochée.

► **[3] Les pieds en caoutchouc à l'arrière du garde-boue.** Vous pouvez placer l'unité de base sur les pieds en caoutchouc s'il n'est pas possible de la suspendre. L'unité de base ne doit pas reposer dans la saleté et l'humidité et ne doit pas constituer un obstacle.

FAIS ATTENTION

Évitez d'endommager les câbles de connexion

► N'utilisez la télécommande radio que lorsqu'elle est suspendue à un dispositif de suspension ou posée sur une surface propre.

Cela permet d'éviter d'endommager les câbles de connexion.



Enfiler la sangle

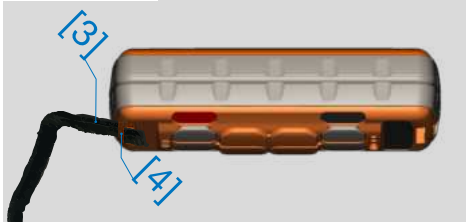

Boucle de forme



Enfiler dans le fermoir de réglage

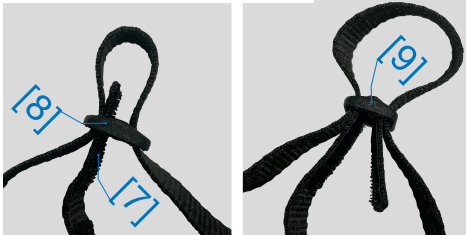

Fermer le Velcro



Fixation de la sangle sur l'émetteur radio portable

- ▶ Enfilez l'extrémité avec le velcro [3] dans l'oeillet [4] de l'émetteur radio portable.
- ▶ Tirez sur la sangle [5] hors du fermoir de réglage [6] jusqu'à ce qu'il forme une boucle.
- ▶ Enfilez l'extrémité de la sangle [7] à travers le fermoir de réglage [8] sur la barre de l'interruption [9] entre le crochet du Velcro et le rabat du Velcro.
- ▶ Pressez le Velcro [10] et rabat en velcro [11] l'un sur l'autre.
- ▶ Répétez l'assemblage sur le deuxième côté.

FAIS ATTENTION

Évitez d'endommager l'émetteur portable

- ▶ N'utilisez l'émetteur portable qu'avec la sangle fournie. Cela permet d'éviter d'endommager l'émetteur portable en tombant.

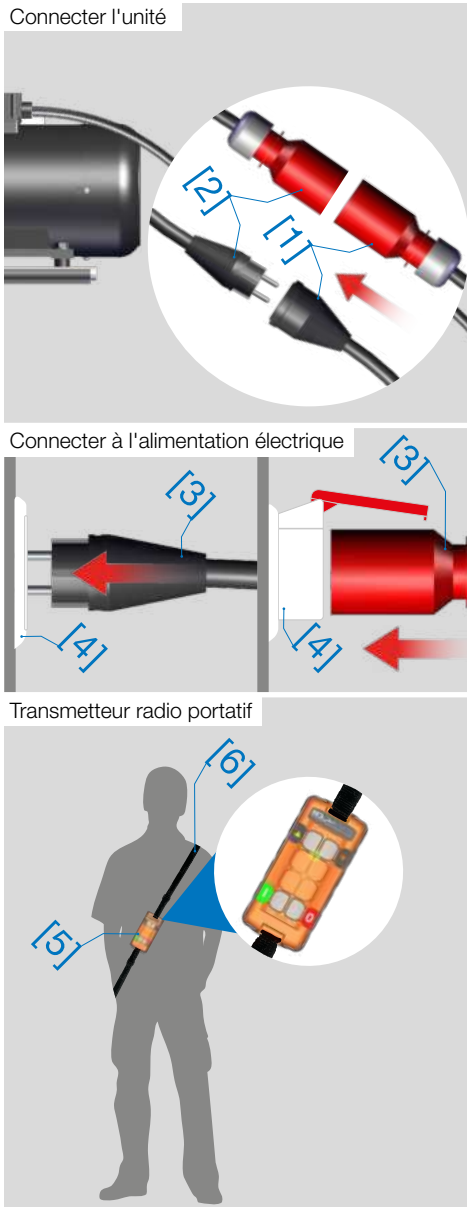

Comment connecter l'unité de base ?

Lors de la connexion de l'unité de base, procédez comme suit :

- ▶ Connecter l'unité de base [1] à l'unité [2] que vous voulez contrôler.
- ▶ Connecter l'unité de base [3] au secteur [4].

Comment porter correctement la ceinture avec l'émetteur manuel ?

L'émetteur radio portatif [5] doit être porté sur le corps pendant l'utilisation avec la sangle [6].

L'émetteur portatif doit être porté avec les boutons START et STOP dirigés vers la hanche.

⚠ DANGER

Danger de mort dû à l'absence de disjoncteur différentiel (FI)

- ▶ N'utilisez la télécommande radio que dans un système d'alimentation électrique avec un disjoncteur différentiel (FI). Cela permettra d'éviter les blessures/-morts par électrocution.

⚠ DANGER

Danger de mort dû à une sécurisation insuffisante

- ▶ N'utilisez la télécommande radio que dans un système d'alimentation électrique avec une protection adéquate par fusibles. Cela permettra d'éviter les blessures/-morts par électrocution.



Éléments de fonctionnement

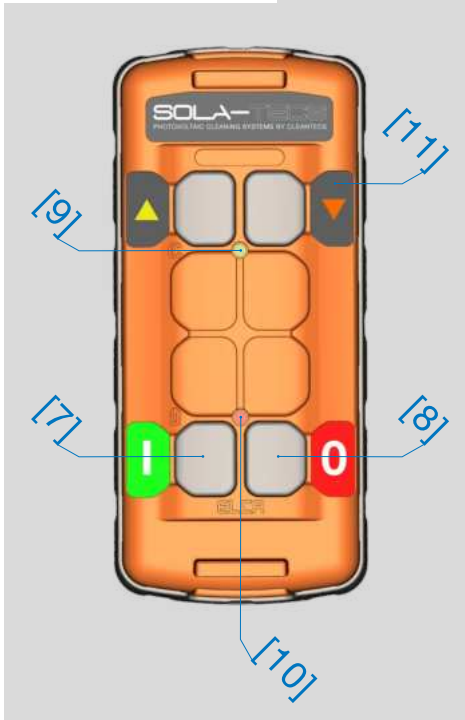

Éléments de fonctionnement de l'émetteur portatif radio

La fonction de l'émetteur radio portatif est d'envoyer un signal de DÉMARRAGE et un signal d'ARRÊT et de s'assurer qu'un signal stable peut être transmis par un contact radio permanent avec l'unité de réception.

Les contrôles suivants sont disponibles :

- ▶ [7] START – met l'appareil en marche.
- ▶ [8] STOP – éteint l'appareil.
- ▶ [9] LED VERT – indique l'état de fonctionnement et l'état de charge de la batterie au lithium polymère.
- ▶ [10] LED ROUGE – indique l'état pendant la charge (voir page 29).
- ▶ [11] Les touches avec les flèches sont hors fonction.

Qu'indique le voyant vert ?

État de fonctionnement :

- ▶ [12] LED éteinte – l'émetteur portatif de la radio est éteint.
- ▶ [13] La LED clignote – l'émetteur portatif radio est allumé.

Émetteur radio portatif éteint

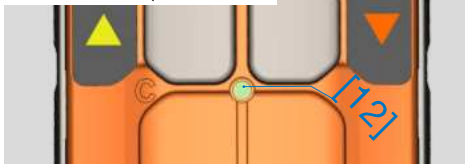

Émetteur radio portatif allumé

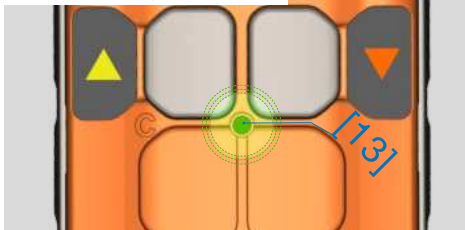

⚠ ATTENTION

Accès rapide aux émetteurs radio portatifs

- ▶ N'utilisez l'émetteur portatif qu'avec la sangle fournie. Cela permet de trouver rapidement l'émetteur portatif pour un accès rapide.

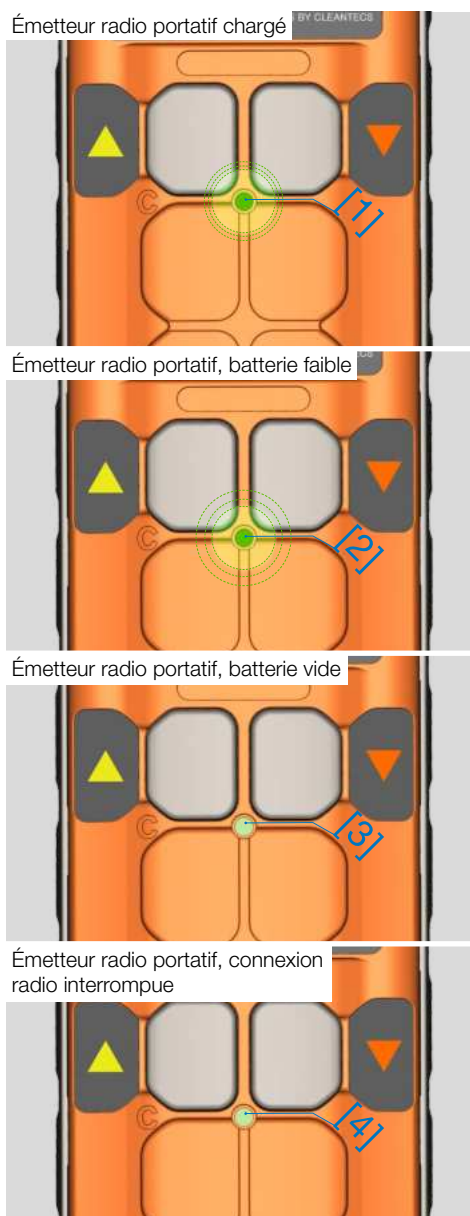

Capacité de la batterie au lithium-polymère :

- ▶ [1] Le voyant clignote à intervalles d'1 seconde – la batterie est chargée.
- ▶ [2] Le voyant clignote à intervalles de 2 secondes – la batterie est presque vide.
- ▶ [3] La LED s'éteint pendant le fonctionnement – la batterie est vide.

Interférence des liaisons radio :

- ▶ [4] La LED s'éteint pendant le fonctionnement – la connexion radio est interrompue.

AVERTISSEMENT

Signaler un dysfonctionnement

- ▶ Signalez immédiatement les dysfonctionnements à votre superviseur.
- De cette façon, vous évitez les blessures ou les dommages.

FAIS ATTENTION

Contrôle du fonctionnement

- ▶ Testez le fonctionnement de la télécommande radio avant de commencer le travail.
- Cela évite les dysfonctionnements lors du travail.

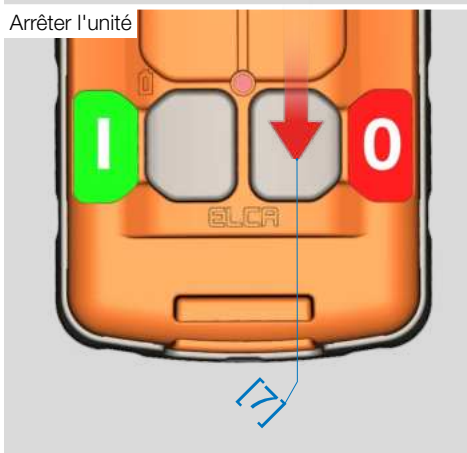
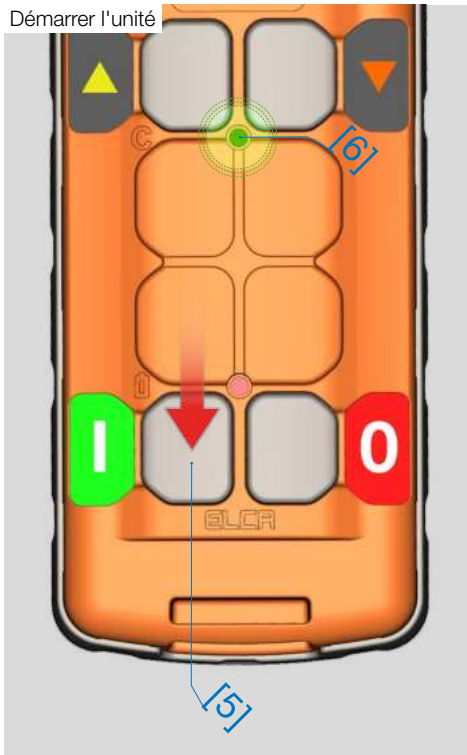

Comment faire fonctionner l'émetteur de la télécommande ?

- ▶ Pour démarrer une unité, appuyez sur la touche START [5] jusqu'à ce que la LED VERTE [6] commence à clignoter brillamment.
- ▶ Pour arrêter une unité, appuyez sur le bouton STOP [7].

AVERTISSEMENT

Appuyez sur le bouton STOP dans les situations dangereuses

- ▶ En cas de dysfonctionnement, éteignez la télécommande radio à l'aide du bouton STOP de l'émetteur portatif et débranchez l'unité réceptrice de l'alimentation électrique. Cela évite les situations dangereuses imprévisibles.

AVERTISSEMENT

Prévenir les situations dangereuses en cas de dysfonctionnements

- ▶ Dans les situations dangereuses, éteignez la radiotélécommande en appuyant sur le bouton STOP de l'émetteur portatif. Cela permet d'éviter les blessures et les dommages.



Groupes de fréquence

GRUPE	FREQUENCES
Groupe 1	869.7125 – 869.8125 – 869.9375 MHz
Groupe 2	869.7625 – 869.8625 – 869.9875 MHz
Groupe 3	869.7375 – 869.8375 – 869.9625 MHz

Démarrage changement de groupe de fréquence

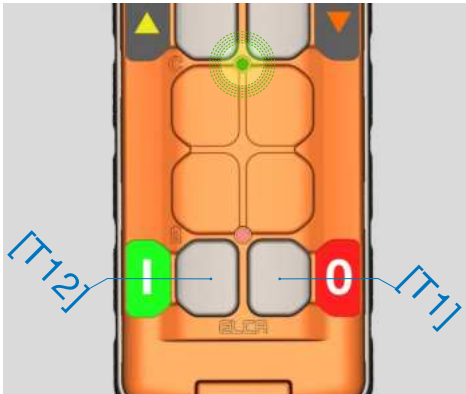

Changement de groupe de fréquence

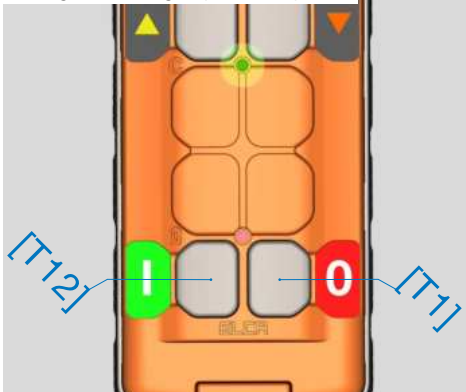
**Comment changer la bande de fréquence ?**

La télécommande radio offre la possibilité de basculer entre trois groupes de fréquences. Cette modification est une modification permanente de l'autre groupe de fréquences.

Il peut être nécessaire de changer de groupe de fréquences :

- ▶ si vous utilisez plusieurs télécommandes radio et que celles-ci interfèrent avec la connexion radio des autres.
- ▶ si d'autres signaux radio dans l'environnement de travail interfèrent avec la connexion radio.

La procédure ci-dessous vous permet de définir le groupe de fréquences qui suit celui qui est actif sur la radiocommande :

- ▶ L'unité d'émission étant éteinte, appuyez sur la touche T12 et, dans la seconde qui suit, appuyez également sur la touche T1. Maintenez les deux touches enfoncées jusqu'à ce que le voyant vert clignote pendant 5 secondes puis s'allume.

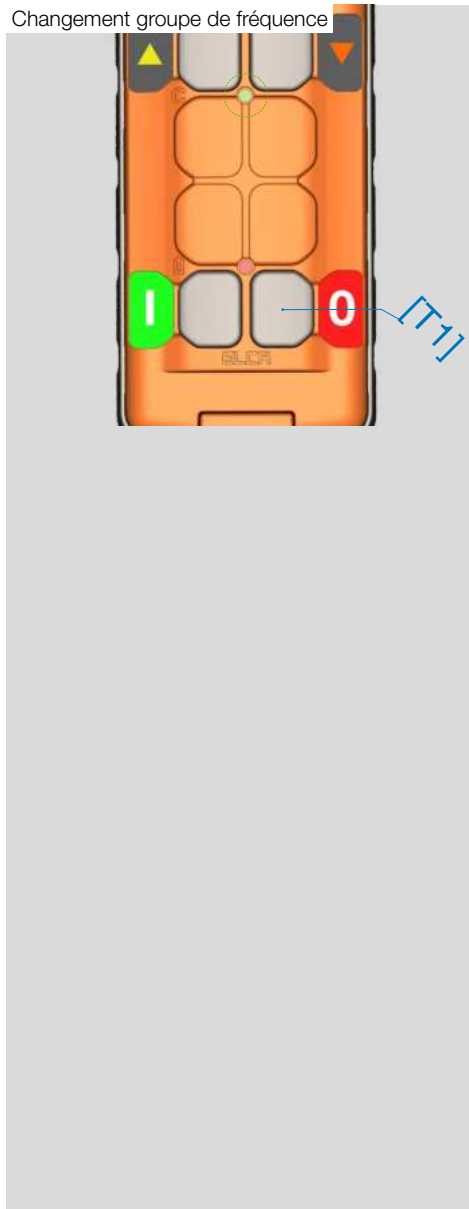

► Pour passer au groupe de fréquences suivant, appuyez sur la touche T1. La LED VERTE clignote 1 fois, puis l'unité d'émission s'éteint.

Répétez la procédure pour passer au groupe de fréquences suivant.



Mise hors service de la télécommande radio

Vous trouverez ici des informations sur le
démontage de la télécommande radio.

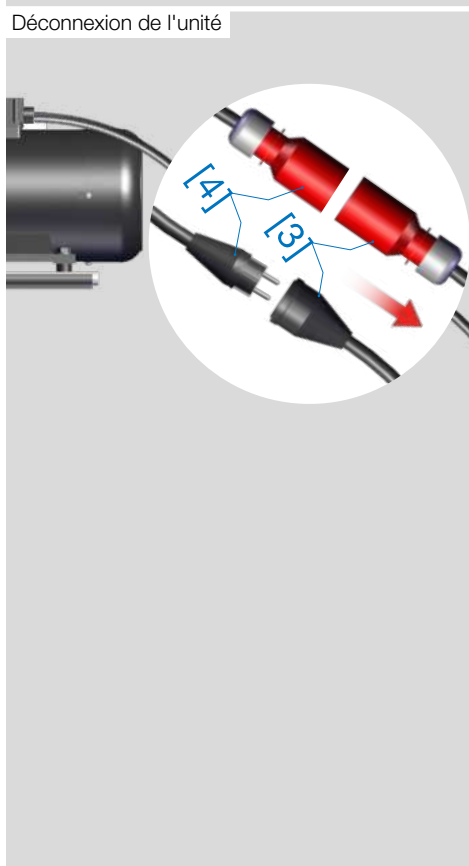
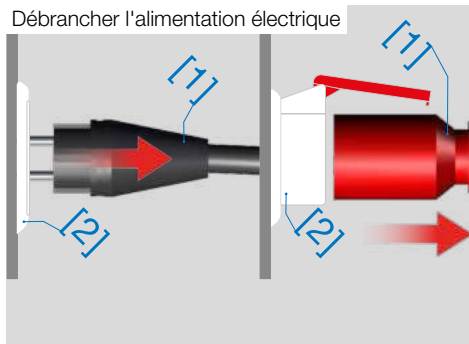

Débrancher la télécommande de la radio

La séparation de la télécommande radio est décrite ici.

Comment déconnecter l'unité de base de l'appareil et du réseau ?

Pour déconnecter l'unité de base, procédez comme suit :

- ▶ Séparer l'unité de base [1] du secteur [2].
- ▶ Débranchez l'unité de base [3] de l'appareil [4] qui a été contrôlée.

ATTENTION :

Vérifiez que les fiches et les câbles ne sont pas sales. Nettoyez-les si nécessaire.



Transport et stockage

Vous trouverez ici des informations sur le transport et le stockage du système.



Vérifier les dommages et la contamination



Transport et stockage de la télécommande radio

Le transport et le stockage de la télécommande radio sont décrits ici.

Préparation au transport

- ▶ Vérifiez que la télécommande radio n'est pas endommagée (boîtier, câble, antenne du connecteur, émetteur portatif radio, sangle).
- ▶ Vérifiez que la télécommande radio n'est pas encrassée (boîtier, câble, antenne du connecteur, émetteur portatif radio) et nettoyez-la si nécessaire.
- ▶ Transportez la télécommande radio dans un endroit protégé et propre.

Préparation au stockage

- ▶ Vérifiez le fonctionnement de la télécommande radio.
- ▶ Vérifiez que la télécommande radio n'est pas endommagée (boîtier, câble, antenne du connecteur, émetteur portatif radio, sangle).
- ▶ Vérifiez que la télécommande radio n'est pas encrassée (boîtier, câble, antenne du connecteur, émetteur portatif radio) et nettoyez-la si nécessaire.
- ▶ Rangez la télécommande radio dans un endroit protégé et propre.



Systeme d'elimination

Vous trouverez ici des informations sur l'élimination du produit et de ses composants.



Que deviennent les déchets ?

Emballage

▶ L'emballage est en carton et peut être recyclé.

Unité de base et émetteur portable radio

▶ L'unité de base et l'émetteur portable radio doivent être éliminés par le biais du système de recyclage des appareils électriques en vigueur localement.



ATTENTION

Risque de blessure lors du démontage

▶ Portez des gants lors du démontage. Cela protégera votre peau contre les abrasions et les pincements.



Notes

Grid area for taking notes, featuring a dotted pattern.

Notes

